

deco  
woerner



2024  
HERBST/WEIHNACHTEN





Liebe Kundinnen, liebe Kunden,

mit unserem Herbst/Weihnachts-Katalog möchten wir Ihnen zeigen, welche Trends uns Ende 2024 begegnen werden und wie Sie Ihre Produkte mit unserer Hilfe am besten präsentieren.

Für jede Anforderung finden Sie in unserem Katalog die visuell wirkungsvollsten Präsentationsvorschläge. Wir haben für Sie dieses Jahr viele Anwendungsbeispiele und Deko-Tipps in den Katalogen integriert, um Ihnen damit Anregungen für die Praxis zu geben. Lassen auch Sie sich inspirieren! Oft ist Ihre perfekte Lösung gar nicht so fern wie Sie denken. Ob Einzelstück oder Serienproduktion, uns ist kein Wunsch zu klein oder groß.

Wir freuen uns darauf, Ihre Ideen Wirklichkeit werden zu lassen.

Viel Spaß beim Blättern und herzliche Grüße aus Leingarten

*H. Ahlemeyer*

Herwig Ahlemeyer  
Geschäftsführer

**Persönliche Beratung:** +49 (0) 7131/4064-0  
**Fax:** +49 (0) 7131/4064-760  
Mo – Do 8.00 – 17.00 Uhr, Fr 8.00 – 15.00 Uhr



Diese Dekoidee finden Sie auf Seite 23. >>



## NOCH MEHR AUSWAHL ONLINE

Sie suchen Ladenausstattung oder die passende Deko? Stöbern Sie ganz bequem in unserem Online-Shop [decowoerner.com](http://www.decowoerner.com), denn mit über 8.000 saisonal lagernden Produkten finden Sie garantiert das Richtige. Und wenn Sie sich nicht sicher sind, wie Sie einen Artikel richtig einsetzen, dann lassen Sie sich von unseren aktuellen Trendprodukten, Dekoideen und Anwendungsbildern inspirieren.

Und wie bestellen? Ganz bequem online oder telefonisch:  
[www.decowoerner.com](http://www.decowoerner.com)  
+49 (0) 7131 4064-0  
ABONNIEREN SIE UNSEREN NEWSLETTER

So sind Sie immer informiert über die neusten Trends, aktuelle Schnäppchen, interessante Specials, Exklusiv-Angebote und kurzfristige Rabatt-Aktionen in unserem Online-Shop. Am besten gleich gratis bei uns im Webshop anmelden!



X



INSTAGRAM



FACEBOOK



YOUTUBE



PINTEREST



Online-shop



Newsletter eintragen

Herbstliche Textilbanner Blätter & Ranken, Weindeko Streumaterial, Holzstämme Allgemeine Herbstdeko	<b>Saisonale Deko HERBST</b>	<b>1</b>	4 - 15
Weihnachtliche Textilbanner Gigantkugeln, Sterne, Wabenartikel, Schleifen Lebensgroße Figuren, Weihnachtskugeln Allgemeine Weihnachtsdeko	<b>Saisonale Deko WEIHNACHTEN</b>	<b>2</b>	16 - 53
Standard- und Gigantbäume mit und ohne Licht Kränze und Girlanden mit und ohne Licht Tischbäumchen Schmückservice	<b>WEIHNACHTSBÄUME, GRÜNWARE</b>	<b>3</b>	54 - 75
Profi-Lichtsysteme für innen und außen Lichtobjekte Lichtbäume, LED-Kerzen Straßenüberspannungen	<b>LICHT</b>	<b>4</b>	76 - 99
Winterliche Textilbanner Schneebälle, Schlitten, Eiskristalle, Eismwürfel Streuschnee, Schneematten, Ski, Pinguine Winterbäume und -zweige, Eisbären Allgemeine Winterdeko	<b>SAISONALE DEKO WINTER</b>	<b>5</b>	100 - 115
Lebensgroße Tiere Neonröhren, Spiegelkugeln Oktoberfest Streufedern, Granulat, Dekosteine	<b>ALLGEMEINE-/THEMEN- DEKORATION</b>	<b>6</b>	116 - 125
Herbst-, Winter- & Weihnachts-Banner Themen-Banner Zubehör, XL-Banner LKW-Planen	<b>STOFFBANNER</b>	<b>7</b>	126 - 133
Brot & Kuchen Obst & Früchte, Gemüse & Kräuter Fleisch & Wurst, Fisch & Meeresfrüchte Käse & Eier, Gerichte & Fast-Food Schokolade & Eis, Getränke Crushed Ice & Eismwürfel, XXL-Attrappen	<b>LEBENSMITTELATTRAPPEN</b>	<b>8</b>	134 - 145
Kunstbäume, Kunstgräser, Blumen Blüten, Äste & Zweige Grün- & Zimmerpflanzen Paneele & Living Walls <b>schwer entflammare Kunstpflanzen</b>	<b>KUNSTPFLANZEN</b>	<b>9</b>	146 - 181
Schaufensterpuppen Damen- & Herren-Büsten Sportfiguren, Torsos Strumpfbeine, Köpfe	<b>SCHAUFENSTERFIGUREN</b>	<b>10</b>	182 - 187
Vitrinen mit und ohne Beleuchtung Konfektionsständer, Reiserollständer Größenreiter, Kleiderbügel, Warenpräsentier Preisauszeichnung, Etiketten Verkaufsförderung, SALE	<b>LADENAUSSTATTUNG</b>	<b>11</b>	188 - 215
Lack-, Glitzer- & Stanzoptik-Folie Molton, Jute, Universalstoff Panné-Samt, Flokati, Plüsch Lurex-Satin, Folienjersey, Taft mit Samtflock Bedruckte Stoffe, Organza-Stoff Sternchen	<b>STOFFE &amp; FOLIEN</b>	<b>12</b>	216 - 221
Geschenkpapier, Geschenkband Geschenkschleifen, Geschenkfolien Abroller für Geschenkband- & -papier	<b>GESCHENKVERPACKUNG</b>	<b>13</b>	222 - 231

**Papier Raffia**, 100% natürlich & umweltfreundlich, 5-30 mm Breite, ohne Rollenkern, Preis per Rolle à 200 m

800.080.40 <b>rot</b>	(=0,03/m)	<b>5,95</b>
800.080.44 <b>grün</b>	(=0,03/m)	<b>5,95</b>
800.080.43 <b>natur</b>	(=0,03/m)	<b>5,95</b>
800.080.45 <b>creme</b>	(=0,03/m)	<b>5,95</b>
800.080.42 <b>orange</b>	(=0,03/m)	<b>5,95</b>



**Stichwortverzeichnis**  
siehe Seite 232 - 233.

Weitere Geschenkbander finden Sie auf den Seiten 226 - 229. >>





**A Rund-Vitrine**  
**899,-**

passend dazu



**C Standvitrine mit Beleuchtung**  
**ab 1.219,-**



**D Standvitrine mit Staufach**  
**ab 1.219,-**



**B Beleuchtung für Rund-/Rechteck-Vitrine**  
**199,-**

## VITRINEN

**A Rund-Vitrine**, 54 cm Ø, 58 kg, ESG-Sicherheitsverglasung mit polierten Glaskanten für besondere Sicherheit und Langlebigkeit, 4 variabel verstellbare 5 mm Glasböden gleiten auf Aluminiumprofilen, Glas-Flügeltür mit **Zylinderschloss**, inkl. 2 Schlüsseln, Kopf- und Bodenplatte aus MDF in Alu-Optik mit umlaufender Kunststoffkante, höhenverstellbare Fußsteller um Unebenheiten im Boden auszugleichen, leichte Selbstmontage, Preis per Stück  481.557.00 **180 cm hoch** **899,-**

**B Beleuchtung für Rund-/Rechteck-Vitrine**, Stromschiene mit 5 Strahlern à 20 Watt in Niedervolt-Ausführung, Preis per Stück 481.540.99 **silber** **199,-**

**C Standvitrine**, mit vertikalem, silber eloxierten Aluminiumprofilen, Profilansicht eckig, horizontaler Abschluss mit Dekorplatten in silber-metallic, 4-seitige Verglasung mit ESG-Glas (erhöhte Stoß- und Schlagfestigkeit), Drehflügeltüren mit **Sicherheitszylinderschloss** inkl. 2 Schlüsseln, 4 stufenlos höhenverstellbare Glasböden, Füße 9 cm in Stahl matt verchromt

**186 x 80 x 40 cm (H x B x T)**, 64 kg 625.180.00 **969,-**  
**186 x 100 x 40 cm (H x B x T)**, 71 kg 625.234.00 **1.029,-**

**mit Beleuchtung**, inkl. Niedervolt-Schienebeleuchtung, Kunststoffschiene silberfarben mit 5 stufenlos höhenverstellbaren sowie neig- und schwenkbaren Einzelspots à 20 Watt, IP20 Trafo

**186 x 80 x 40 cm (H x B x T)**, 65,8 kg 625.180.01 **1.219,-**  
**186 x 100 x 40 cm (H x B x T)**, 72,8 kg 625.234.01 **1.269,-**

**D Standvitrine mit Staufach**, mit vertikalen silber eloxierten Aluminiumprofilen, Profilansicht eckig, horizontaler Abschluss mit Dekorplatten in silber-metallic, 4-seitige Verglasung mit ESG-Glas (erhöhte Stoß- und Schlagfestigkeit), Drehflügeltüren mit **Sicherheitszylinderschloss** inkl. 2 Schlüsseln, 3 stufenlos höhenverstellbare Glasböden, Füße 9 cm in Stahl matt verchromt

**186 x 80 x 40 cm (H x B x T)**, 69,8 kg 625.180.02 **1.219,-**  
**186 x 100 x 40 cm (H x B x T)**, 77 kg 625.234.02 **1.269,-**

**mit Beleuchtung**, inkl. Niedervolt-Schienebeleuchtung, Kunststoffschiene silberfarben mit 4 stufenlos höhenverstellbaren sowie neig- und schwenkbaren Einzelspots à 20 Watt, IP20 Trafo

**186 x 80 x 40 cm (H x B x T)**, 69,8 kg 625.180.03 **1.439,-**  
**186 x 100 x 40 cm (H x B x T)**, 78,8 kg 625.234.03 **1.489,-**

**E Rechteck-Vitrine**, ESG-Sicherheitsverglasung mit polierten Glaskanten für besondere Sicherheit und Langlebigkeit, 4 variabel verstellbare 5 mm Glasböden gleiten auf Aluminiumprofilen, Glas-Flügeltür mit **Zylinderschloss**, Kopf- und Bodenplatte aus MDF in Alu-Optik mit umlaufender Kunststoffkante, höhenverstellbare Fußsteller um Unebenheiten im Boden auszugleichen, leichte Selbstmontage, Preis per Stück **180 x 45 x 45 cm (H x B x T)**, 50 kg 481.540.00 **629,-**  
**180 x 85 x 45 cm (H x B x T)**, 85 kg 481.540.01 **849,-**  
**passende Beleuchtung siehe Abb. B**

## INFORMATION

**Abb. A+E:** zum Selbstaufbau, Aufbauanleitung inklusive!

**Abb. C+D:** die Lieferung erfolgt komplett montiert!

passend dazu



**E Rechteck-Vitrine**  
**849,-**

**E Rechteck-Vitrine**  
**629,-**



Vitrinen



**A Mittelraum-Ständer VOGUE,**

64 x 172 x 39 cm (B x H x T), Kleiderständer in geradlinigem Design für eine moderne Warenpräsentation, eine mittig verlaufende Vierkantstange dient als direkte Konfektionsstange, Vierkantröhr mit langlebiger Pulverbeschichtung, Preis per Stück 706.421.00 **schwarz matt 229,-**

**B Konfektionsständer „Mini“**, 60 x 48 cm (B x T), sehr schmaler Kleiderständer aus Vierkantröhr mit langlebiger Pulverbeschichtung, 5stufig höhenverstellbar 116 - 190 cm, beidseitig je 20 cm ausziehbare Tragestangen, diagonal gebremste 50 mm Ø Kunststoffrollen, Preis per Stück 673.976.00 **anthrazit 230,-**

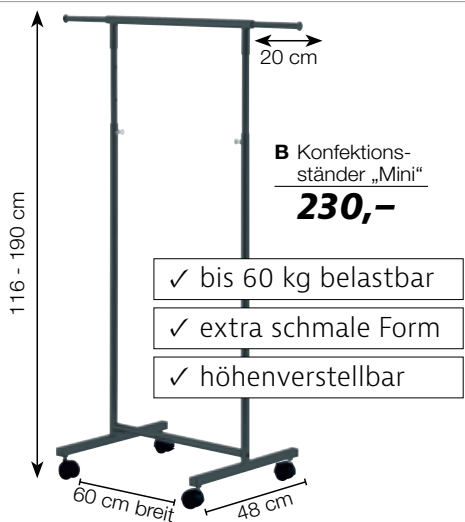

**A Mittelraum-Ständer VOGUE**  
**229,-**

64 x 172 x 39 cm (B x H x T)

- ✓ bis 50 kg belastbar
- ✓ trendiges geradliniges Design



**C Konfektionsständer klappbar**  
**239,-**

**C Konfektionsständer klappbar**, gold, belastbar bis 150 kg, seitlich ausziehbare Zusatzstangen 40 cm lang, 10-stufig höhenverstellbar 140 - 200 cm, Ovalrohr-Tragestange, hochwertig galvanisierter Vierkant-Metallrahmen, große, diagonal gebremste 8 cm Gummi-Lenkkrollen für den Außenbereich, platzsparend faltbar, Preis per Stück 673.969.00 **149 x 50 cm (B x T) 239,-**

**D Rollständer „Massiv“**, 165 x 150 x 57 cm (H x B x T), 8,5 kg, belastbar bis 100 kg, seitlich ausziehbare Zusatzstangen je 35 cm lang, Rundrohr-Tragestange, langlebige Konstruktion aus verchromtem Metall, große, diagonal gebremste 8 cm Gummi-Lenkkrollen für den Außenbereich, Lieferzeit ca. 6 Wochen, Preis per Stück 720.267.18 **anthrazit 190,-**  
720.267.44 **kupfer 190,-**  
720.267.42 **gold 190,-**

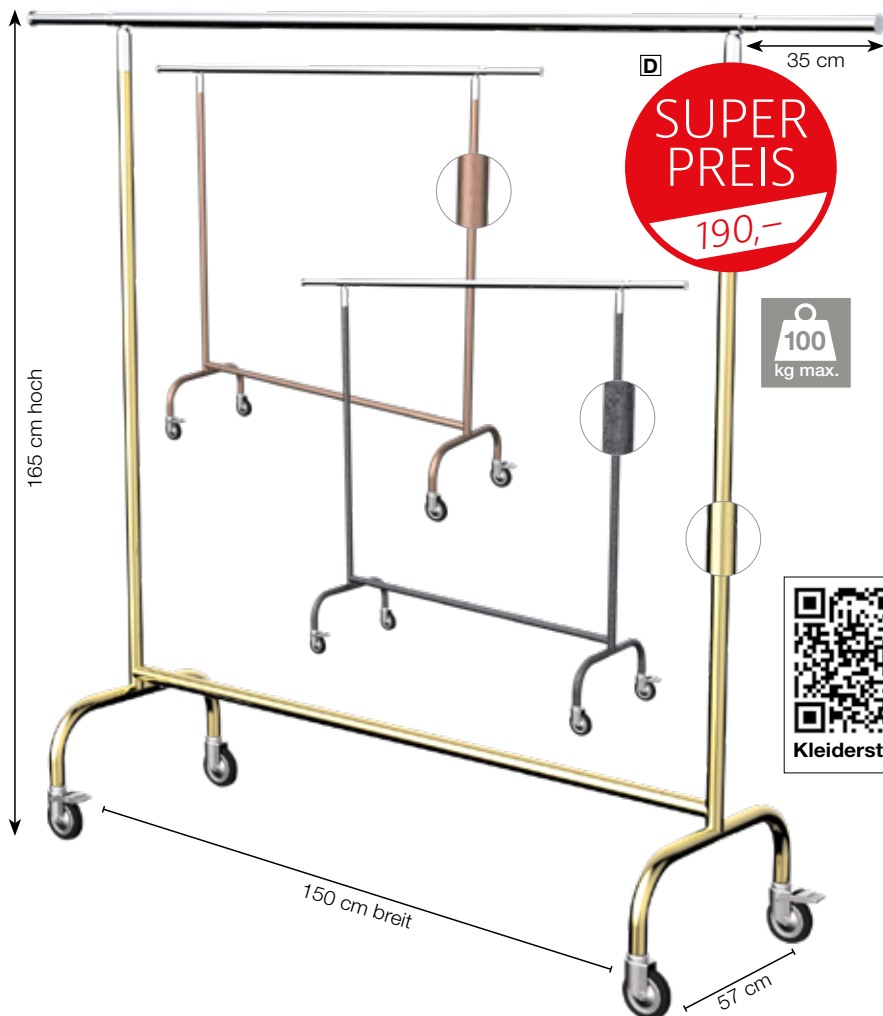

**SUPER PREIS**  
**190,-**

**100 kg max.**



Kleiderständer

# INDUSTRIEROLLSTÄNDER

**TOP SELLER**

**A Industrie-Rollständer Z-Form**  
**310,-**

250 kg max.

- ✓ fixe Höhe
- ✓ extrem belastbar
- ✓ mit Handgriffen
- ✓ Z-Form für platzsparendes ineinanderstellen
- ✓ extra große Rollen für außen

155 cm

143 cm breit

55 cm

**B Industrie-Rollständer „Profi“**  
**235,-**

120 kg max.

- ✓ fixe Höhe
- ✓ extra breit

161 cm

206 cm

57 cm



**C Industrie-Rollständer „Double“**  
**198,-**

142 - 210 cm

170 cm

60 cm

100 kg max.

- ✓ höhenverstellbar
- ✓ doppelte Hängekapazität

**D Reiserollständer**  
**99,-**

95 - 180 cm

25 cm

80 cm

Klappmaße 95 x 85 x 15 cm

- ✓ bis 60 kg belastbar
- ✓ höhenverstellbar

**A Industrie-Rollständer Z-Form, fixe Höhe, 143 x 155 x 55 cm (B x H x T), belastbar bis 250 kg, 10,9 kg, zwei praktische Handgriffe, verchromte Ovalrohr-Tragestange, Z-Form Füße für platzsparendes ineinanderstellen, stabile und robuste Rundrohr-Konstruktion mit langlebiger Pulverbeschichtung, extra große, diagonal gebremste 10 cm Gummi-Lenkkrollen für den Außenbereich, Preis per Stück** anthrazit/silber **310,-**  
673.945.00

**B Industrie-Rollständer „Profi“, fixe Höhe, 206 x 161 x 57 cm (B x H x T), 13,5 kg, belastbar bis 120 kg, professioneller Kleiderständer für intensive Nutzung, verchromte Ovalrohr-Tragestange, hoch belastbar dank sehr stabiler Metallkonstruktion aus Vierkantrrohr mit langlebiger Pulverbeschichtung, große, diagonal gebremste 8 cm Gummi-Lenkkrollen für den Außenbereich, Preis per Stück** schwarz/silber **235,-**  
546.171.10

**C Industrie-Rollständer „Double“, höhenverstellbar 142 - 210 cm, 170 x 60 cm (B x T), belastbar bis 100 kg, 14 kg, zwei verchromte Ovalrohr-Tragestangen für doppelte Hängekapazität, stabile Bauweise aus Vierkantrrohr mit langlebiger Pulverbeschichtung, große, diagonal gebremste 8 cm Gummi-Lenkkrollen für den Außenbereich, Preis per Stück** schwarz/silber **198,-**  
537.216.00

**D Reiserollständer, höhenverstellbar 95 - 180 cm, Klappmaße 95 x 85 x 15 cm, 7 kg, bis 60 kg belastbar, aus verchromtem Metall, beidseitig je 25 cm ausziehbare Tragestangen, große 80 mm Ø Lenkkrollen (ungebremst) für unebene Straßen und Wege, schneller Aufbau ohne zu schrauben** 80 cm breit **99,-**  
537.223.00



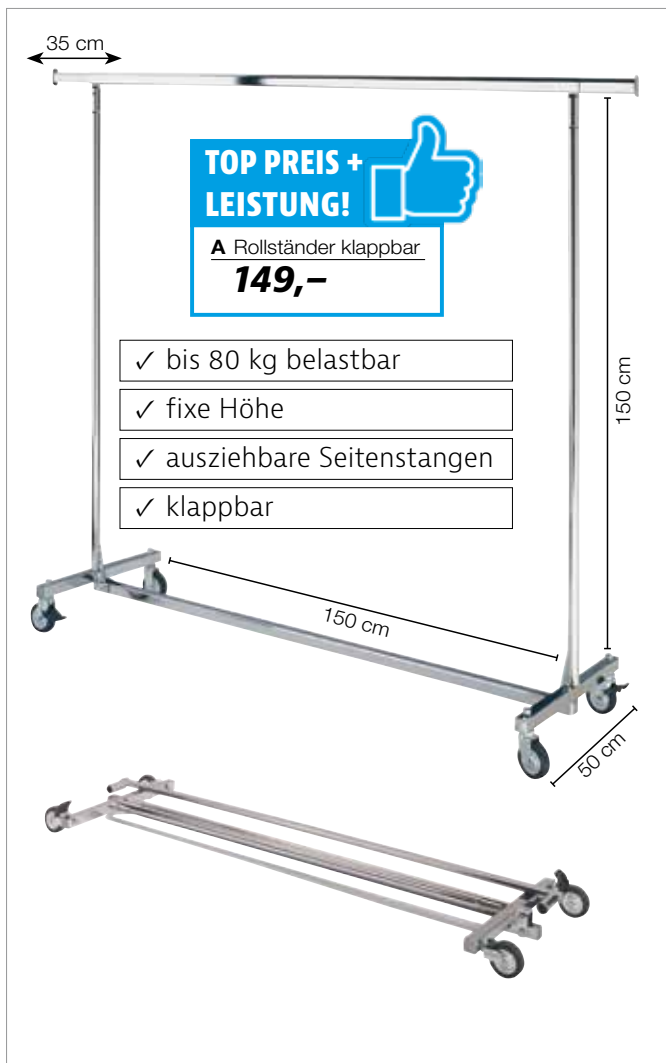

**TOP PREIS + LEISTUNG!**

**A Rollständer klappbar**  
**149,-**

- ✓ bis 80 kg belastbar
- ✓ fixe Höhe
- ✓ ausziehbare Seitenstangen
- ✓ klappbar

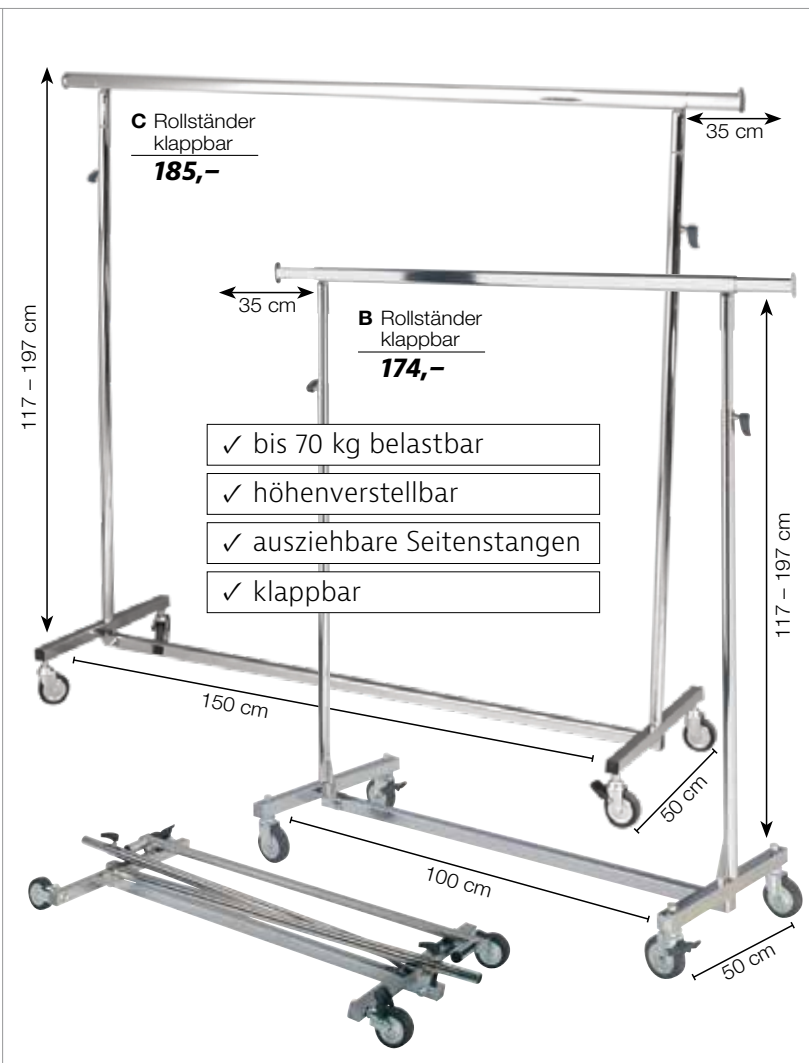

**C Rollständer klappbar**  
**185,-**

**B Rollständer klappbar**  
**174,-**

- ✓ bis 70 kg belastbar
- ✓ höhenverstellbar
- ✓ ausziehbare Seitenstangen
- ✓ klappbar

# MESSEROLLSTÄNDER

Praktischer Kleiderständer zum platzsparenden Aufbewahren und Transportieren von Kleidung. Vier leicht laufende Gummi-Rollen machen ihn beweglich und flexibel, Feststellbremsen sorgen für die nötige Sicherheit. Die Kleiderstange ist beidseitig ausziehbar für zusätzlichen Platz. Nach Gebrauch lässt sich der Kleiderständer zusammenklappen und platzsparend verstauen.

**Rollständer klappbar**, stabiler Konfektionsständer aus verchromtem Metall, beidseitig je 35 cm ausziehbare Tragestangen, diagonal gebremste, große 80 mm Ø Lenkrollen, platzsparend zusammenklappbar, Preis per Stück

**A fixe Höhe**, 150 cm hoch, 150 cm breit, belastbar bis 80 kg, Klappmaße 150 x 50 x 10 cm, 8 kg 469.043.00 **silber** **149,-**

**B höhenverstellbar 117 - 197 cm**, 100 cm breit, belastbar bis 70 kg, Klappmaße 100 x 50 x 10 cm, 7 kg 469.029.00 **silber** **174,-**

**C höhenverstellbar 117 - 197 cm**, 150 cm breit, belastbar bis 70 kg, Klappmaße 150 x 50 x 10 cm, 10 kg 469.036.00 **silber** **185,-**

**D Rollständer klappbar, höhenverstellbar 140 - 220 cm**, 140 x 50 cm (B x T), belastbar bis 150 kg, 10,3 kg, hoch belastbarer Kleiderständer aus Vierkantröhr mit langlebiger Pulverbeschichtung, beidseitig je 40 cm ausziehbare Tragestangen, diagonal gebremste, große 80 mm Ø Lenkrollen, platzsparend zusammenklappbar, Preis per Stück 673.952.00 **anthrazit** **279,-**



**D Rollständer klappbar**  
**279,-**



**Kleiderständer**

**150**  
kg max.

- ✓ extra hoch
- ✓ höhenverstellbar
- ✓ ausziehbare Seitenstangen
- ✓ klappbar

**A Rollständer****99,-****B Rollständer****185,-**

Weitere Konfektionsständer  
finden Sie online unter

[www.decowoerner.com](http://www.decowoerner.com)

**TOP PREIS +  
LEISTUNG!**

**C Industrie-Rollständer****215,-**

**D S-Haken  
rund**  
**1,95**

**Rollständer**, belastbar bis 100 kg, seitlich ausziehbare Zusatzstangen 40 cm lang, Ovalrohr-Tragestange, langlebige Konstruktion aus verchromtem Metall, große, diagonal gebremste 8 cm Gummi-Lenkrollen für den Außenbereich, Preis per Stück

**A höhenverstellbar** 125 - 200 cm,

150 x 50 cm (B x T), 8,5 kg <sup>1</sup>

604.215.00 **silber**

**99,-**

**B fixe Höhe**, 143 x 150 x 55 cm (B x H x T),  
7,9 kg <sup>1</sup>

673.938.00 **anthrazit**

**185,-**

**C Industrie-Rollständer „Factory“**,

**fixe Höhe**, 150 x 160 x 55 cm (B x H x T),

7 kg, belastbar bis 100 kg, Rundrohr-Trage-  
stange 3,5 cm Ø, stabile Metallkonstruktion  
aus Rundrohr in verzinkter Matt-Optik, große,  
diagonal gebremste 8 cm Gummi-Lenkrollen  
für den Außenbereich, Preis per Stück <sup>1</sup>

618.021.00 **silber**

**215,-**

**D S-Haken rund**, silber glänzend, 5 mm  
Eisen, vernickelt, durch die abgerundeten  
Kanten sind sie speziell zum platzsparenden  
Aufhängen von z. B. Jeanshosen oder für  
Kleider- und Garderobenstangen geeignet,  
Preis per Stück

619.011.00 **12 cm lang**

**1,95**



Kleiderständer



# STÄNDERSERIENOVUS

Mit den flexibel kombinierbaren Elementen aus unserer Serie NOVUS gestalten Sie Ihre Ladeneinrichtung modern und funktionell zugleich. Dieser Verkaufsstand im geradlinigen Schwarz-Matt-Design ist perfekt für eine ansprechende Warenpräsentation, passt dank seiner praktischen Größe auch in kleine Räume und bringt Ihre Textilien perfekt zur Geltung. Die hochwertige Pulver-Beschichtung erzeugt die matte Optik, verhindert Rost- und Korrosionsbildung und verhilft dem Textiländer zu Langlebigkeit und Beständigkeit.

**A Konfektionsständer**, der 20 mm Vierkant-Rahmen ist komplett verschweißt und somit sehr stabil, Selbstmontage der Querstützen mittels beigelegtem Sechskantschlüssel, mit 4 verstellbaren Füßen, hochwertige Pulver-Beschichtung erzeugt die matte Optik und verhindert Rost- und Korrosionsbildung für Langlebigkeit und Beständigkeit, Preis per Stück

<b>145 x 70 x 40 cm (H x B x T), 5,4 kg</b>	
708.791.00 <b>schwarz matt</b>	<b>79,-</b>
800.039.68 <b>weiß</b>	<b>79,-</b>
<b>145 x 90 x 40 cm (H x B x T), 7,8 kg</b>	
708.791.01 <b>schwarz matt</b>	<b>99,-</b>
800.039.67 <b>weiß</b>	<b>99,-</b>

**B Mittelraum-Ständer**, multifunktionales Hängesystem mit vielen Präsentationsmöglichkeiten - Ablage: 2x 10stufig höhenverstellbare Hängebügel für die Seitenpräsentation sowie 2 variabel einhängbare Zusatzarme für die Frontpräsentation, 25 cm breite Lochblech-Ablage um passende Schuhe oder Handtaschen auszustellen, zusätzliche Bodenplatte verhindert die Verschmutzung der Kleider, hochwertig pulverbeschichtete Metall-Konstruktion aus 20 mm Vierkant-Rahmen, Selbstmontage, Preis per Stück

<b>140 x 122 x 50 cm (H x B x T), 21,4 kg</b>	
708.807.00 <b>schwarz matt</b>	<b>309,-</b>
180 x 122 x 50 cm (H x B x T), 21,4 kg	
708.807.01 <b>schwarz matt</b>	<b>349,-</b>



**A Konfektionsständer NOVUS**  
ab **79,-**

- ✓ bis 50 kg belastbar
- ✓ fixe Höhe
- ✓ extra leicht und sehr stabil

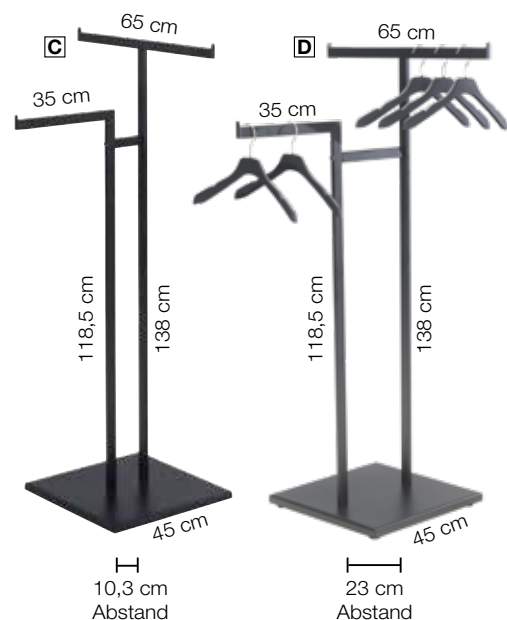

**Abhängeständer**, schwarz matt, 65 x 138 cm (B x H), 10,2 kg, belastbar bis 50 kg, zwei Abhänge-Arme mit Kantenstift und fixer Höhe, 118,5 und 138 cm hoch und 35 und 65 cm Armlänge, aus 20 mm Vierkant-Rahmen, stabile Bodenplatte 45 x 45 cm, hochwertige Pulver-Beschichtung für matte Optik verhindert Rost- und Korrosionsbildung für Langlebigkeit und Beständigkeit, Preis per Stück

<b>C</b>	708.814.00 <b>10,3 cm Abstand</b>	<b>79,-</b>
<b>D</b>	708.814.01 <b>23 cm Abstand</b>	<b>105,-</b>



**B Mittelraum-Ständer**  
ab **309,-**

- ✓ 10fach höhenverstellbare Abhängebügel



**C Abhängeständer NOVUS**  
**79,-**

- ✓ bis 50 kg belastbar
- ✓ fixe Höhe
- ✓ mit Kantenstiften
- ✓ stabile Bodenplatte



**A Zahlenreiter**  
0,14 /Stück



**B Größenteiler**  
1,29 /Stück

11 cm Ø



**C Größenteiler**  
1,09 /Stück

11 cm Ø

## GRÖSSENREITER

für Bügel

**A Zahlenreiter**, aus Kunststoff, mit aufgedruckten Zahlen, Größenfinder mit Seitenschlitz, Preis per Beutel à 25 Stück  
800.049.35 **schwarz** (=0,14/St.) **3,50**  
800.050.90 **weiß** (=0,14/St.) **3,50**

für Stangen

**B Größenteiler**, rund, Kunststoff, 11 cm Ø, doppelseitig, zum Sortieren der Ware auf Kleiderständern, Preis per Pack à 10 Stück  
800.051.43 **weiß** (=1,29/St.) **12,90**  
800.051.95 **schwarz** (=1,29/St.) **12,90**

**C Größenteiler**, aus Kunststoff, 11 cm Ø, zum Sortieren der Ware auf Kleiderständern, Preis per Pack à 10 Stück  
488.587.00 **weiß** (=1,09/St.) **10,90**

Alle weiteren **Konfektionsgrößen** zu Abb. A und B finden Sie online unter [www.decowoerner.com](http://www.decowoerner.com)



Größenreiter

**TOP PREIS + LEISTUNG!**  
**D Tischdeko Stange**  
24,95

✓ Querstange ausziehbar 127 – 236 cm

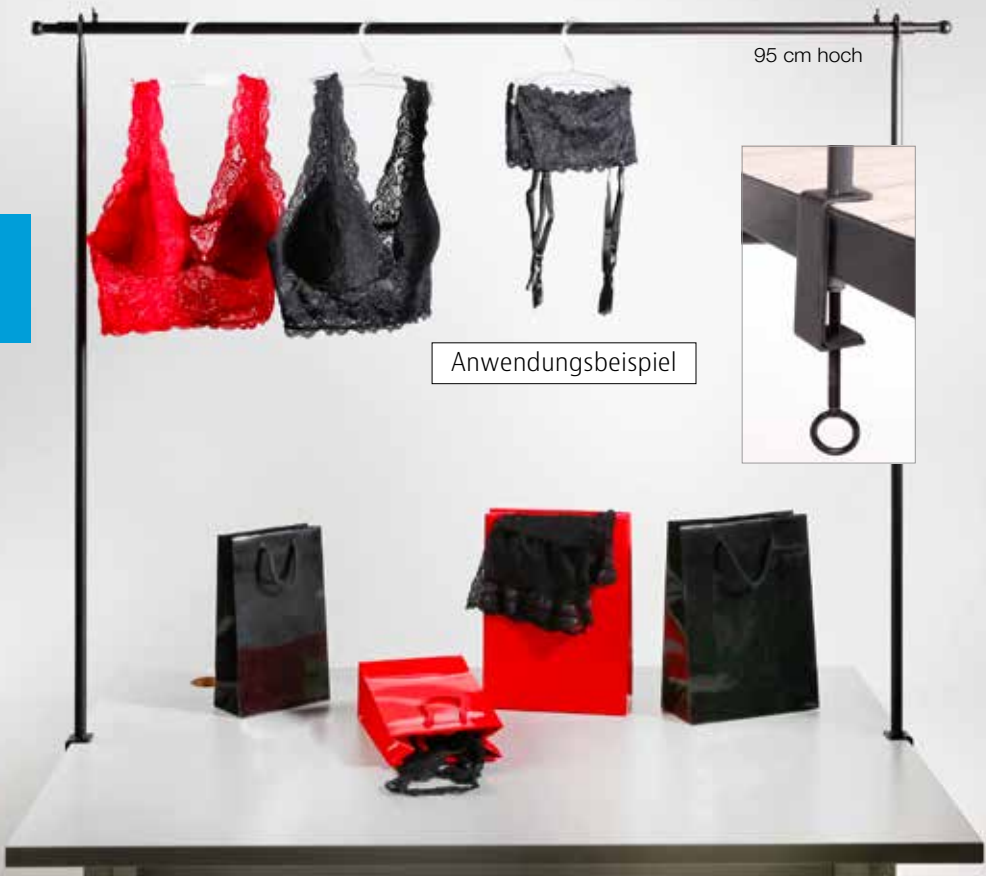

95 cm hoch

Anwendungsbeispiel



**D Tischdeko Stange**, schwarz matt, 127 – 236 cm ausziehbar, für Tischplatten bis max. 7 cm Stärke, Tischbreite max. 107 cm, beidseitig bis zu 50 cm ausziehbar, 3 Stangen aus lackiertem Rundrohr, Preis per Stück, Satz  
700.177.00 **95 cm hoch** **24,95**

**E Bügelstapler doppelseitig**, silber, Metall, beidseitig oder einseitig verwendbarer, stabiler Kleiderbügel-Stapler aus verchromtem Rundrohr, für ca. 30 – 60 Kleiderbügel, Preis per Stück  
658.997.00 **82 x 40 x 31 cm (H x B x T)** **75,95**



**E Bügelstapler doppelseitig**  
75,95

Anwendungsbeispiel

82 x 40 x 31 cm (H x B x T)



**Kunststoffbügel**, schwarz, Kleiderbügel aus Kunststoff sind platzsparend und sehr leicht in ihrer Handhabung, daher optimal für den alltäglichen Gebrauch. Der Flachbügel ist 10 mm stark und mit einem verchromten, fest sitzendem Haken ausgestattet. Für den großen Bedarf ist diese Großpackung optimal.

**A 33 cm lang**, 29 cm breit, mit Rockhaken, Preis per Karton à 450 Stück 709.354.00 (=0,21/St.) **95,95**

**B 43 cm lang**, 28 cm breit, extra lang, mit Rockhaken, Preis per Karton à 300 Stück 709.361.00 (=0,25/St.) **74,95**

**C 44 cm lang**, 35 cm breit, Formbügel mit Hosensteg/Rockhaken, Karton à 125 Stück 709.378.00 (=0,56/St.) **69,95**

Langlebiger und tragender Metallbügel mit Vierkantstab und stufenlos verschiebbaren Metallklammern. Die Klammern sind im Klemmbereich schwarz rutschhemmend beschichtet und hinterlassen keine Abdrücke an Textilien und Accessoires. Nickelfrei verchromter Metallbügel mit fest sitzendem Aufhänge-Haken. Hochwertige Qualität „Made in Germany“.

**D Klammerbügel**, 40 cm breit, für Hosen und Röcke, Gr. M – XXL, Karton à 100 Stück 709.453.00 (=0,80/St.) **79,95**

**E Klammerbügel Quatro**, 40 cm breit, schwere Waren wie Badteppiche, Decken usw., XL Klammern 6 cm lang, Karton à 50 Stück 709.477.00 (=5,92/St.) **295,95**

**F Klammerbügel**, 30 cm breit, für Hosen und Röcke, Gr. M – XL, Karton à 100 Stück 709.446.00 (=0,90/St.) **89,95**

**G Stiefelclip mit Seitenhaken**, 11 cm lang, Einzelklammer mit starker Metallfeder, Preis per Karton à 250 Stück 709.408.00 (=0,48/St.) **119,—**

**H Warenring mit Haken**, silber, praktischer Heftring oder Allzweckring mit Haken, Scharnier und Steckverschluss, vernickelt, Pack à 5 Stück 129.367.05 12 cm Ø (=2,39/St.) **11,95**

**Buche hell**, Naturholz Bügel mit flachem Profil und verchromten Aufhängehaken, Vollholz „Made in Germany“ besteht aus Buchenholz aus nachhaltigem Anbau

**J Holz-Kleiderbügel mit Kerben**, 41 cm lang, Preis per Pack à 50 Stück 709.552.01 (=2,—/St.) **99,95**

**K Holz-Kleiderbügel**, 44 cm lang, Preis per Pack à 50 Stück 800.080.36 (=2,10/St.) **104,90**

**L Holz-Kleiderbügel mit Steg**, 44 cm lang, Steg mit transparenter, rutschfester Umman- telung, Preis per Pack à 50 Stück 800.080.34 (=2,20/St.) **109,95**

**M Klammerbügel aus Holz**, 40 cm lang, mit flachen, verchromten Metallklammern, Preis per Karton à 25 Stück 709.576.00 (=2,95/St.) **73,75**

**schwarz**, Formbügel mit Messinghaken, Buche-Massivholz, 12 mm stark, lackiert, Preis per Stück

**N Holz-Kleiderbügel**, 44 cm lang 717.861.01 **8,99**

**O Holz-Klammerbügel**, 40 cm lang 717.861.03 **6,95**

**Bügel Frosted-Optik**, weiß matt, Kunststoffbügel in halbtransparenter Frosted-Optik. Die angenehme Oberfläche und die weiß-matte Optik wirken modern und leicht. Verchromter, nickelfreier Aufhänge-Haken. Vorteilspackung mit hochwertiger Qualität „Made in Germany“.

**P Kleiderbügel**, 42 cm lang, Auflagebreite 25 mm, mit leichter Schulterverlängerung, geeignet für Hemden und Blusen, Preis per Karton à 50 Stück 709.705.00 (=2,20/St.) **109,95**

**Q Klammerbügel**, 36 cm lang, Preis per Karton à 50 Stück 709.729.00 (=3,40/St.) **169,95**

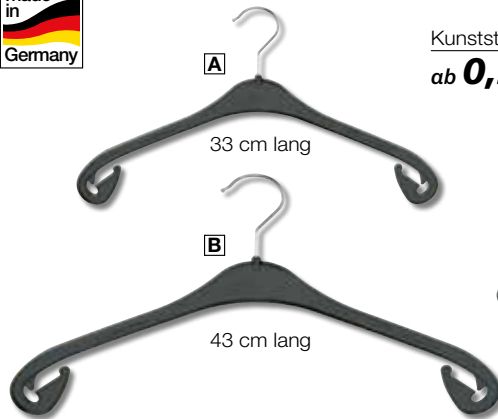

Kunststoffbügel  
ab **0,21** /Stück

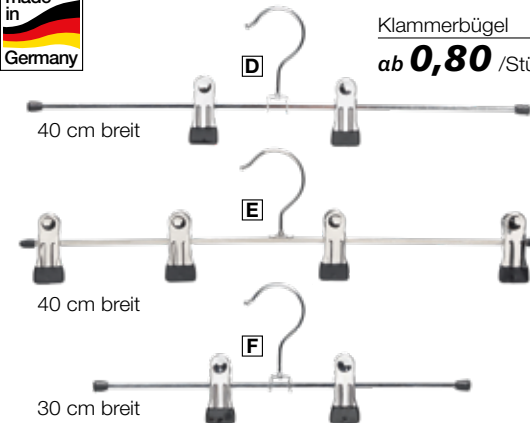
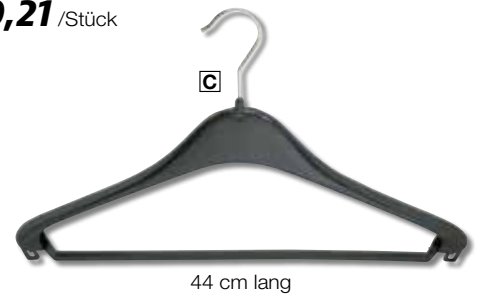

Klammerbügel  
ab **0,80** /Stück

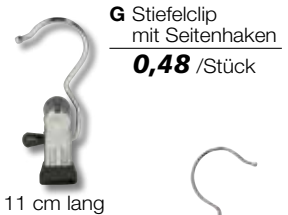

**G Stiefelclip mit Seitenhaken**  
**0,48** /Stück

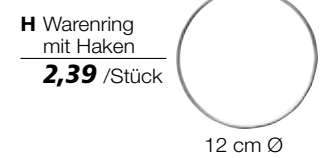

**H Warenring mit Haken**  
**2,39** /Stück



verchromter Haken

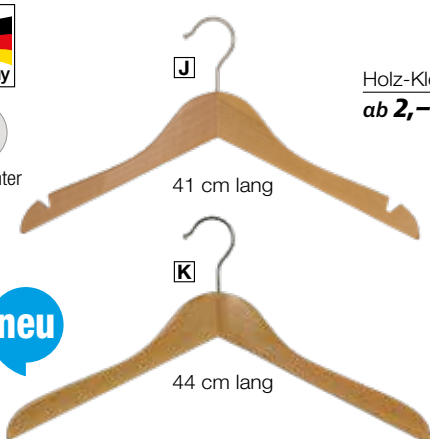

Holz-Kleiderbügel  
ab **2,—** /Stück

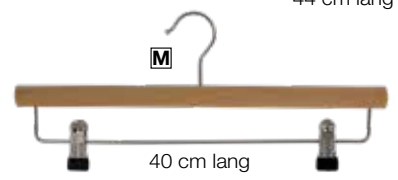
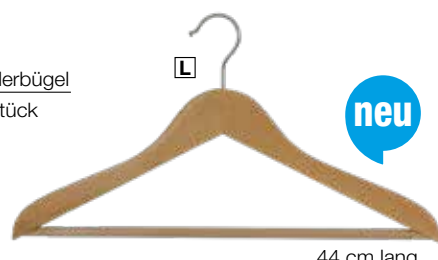

Messing- haken

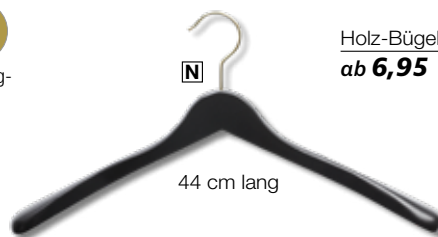

Holz-Bügel  
ab **6,95**

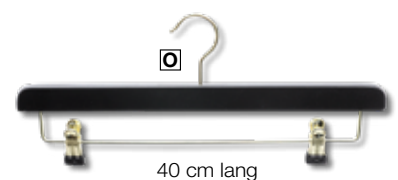

**P Kleiderbügel Frosted-Optik**  
**2,20** /Stück  
42 cm lang  
Auflagenbreite 25 mm

**Q Klammerbügel Frosted-Optik**  
**3,40** /Stück



Viele weitere Bügel finden Sie online unter [www.decowoerner.com](http://www.decowoerner.com)



Kleiderbügel

**A** Halbkreis-Kabinen-Stange  
56,95



grau



✓ Weitere Farben auf Anfrage

**C**

**C** Kabinen-Vorhang, schwer entflammbar  
169,-

**A**

✓ inkl. 1 m Metallseil für extra Stabilität

SUPER  
PREIS

205,-

✓ selbststehend

✓ flexibel durch einfaches zusammenstecken



Umkleidekabinen

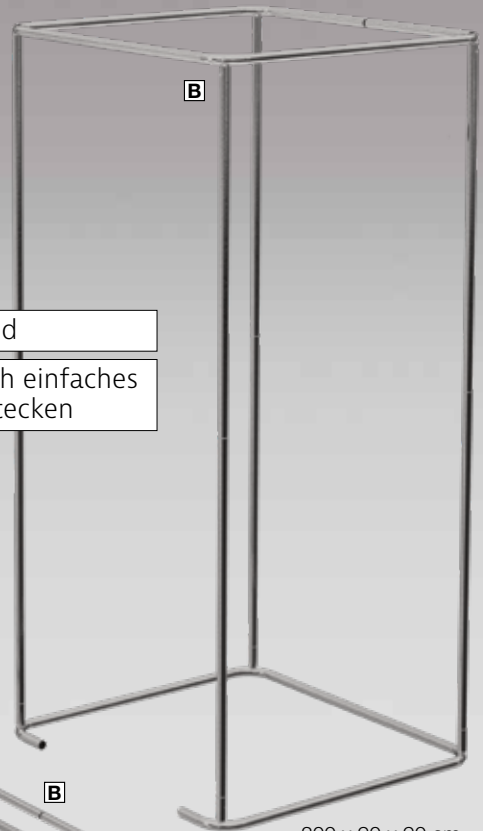

200 x 90 x 90 cm  
(H x B x T)



**E**

**E**

**F**

**F**

**D**

**D** Absperreffposten  
ab 119,-

Kordel für Absperreffposten  
ab 54,-

150 cm lang

94 cm hoch

94 cm hoch

## UMKLEIDEKABINEN

**A Halbkreis-Kabinen-Stange**, silber, 25 mm Ø verchromtes Rundrohr für Wandmontage, mit Aufhängeöse und 100 cm langem Metallseil für zusätzliche Deckenfixierung, zerlegbar, Lieferung exkl. Vorhang, Preis per Stück  
**Gewicht: 1,55 kg**  
465.458.00 **100 x 90 cm** **56,95**

**B Umkleidekabine**, silber, selbst stehende Umkleidekabine aus Rundrohr Ø 22 mm, schnell und einfach zusammensteckbar, Lieferung exkl. Vorhang und Seitenwände, Preis per Stück  
658.980.01 **200 x 90 x 90 cm** **205,-**

**C Kabinen-Vorhang**, schwer entflammbar, grau, einsetzbar für Eck- und Halbkreis-Kabinen-Stangen, aus Polyester, 252 g/m<sup>2</sup>, 100 % blickdicht, Oberkante mit 8 Metallösen, 40 mm Ø, Unterkante verstärkt, zertifiziert nach DIN4102 B1, weitere Farben auf Anfrage, Preis pro Seiten-Schal  
601.276.15 **200 x 140 cm (L x B)** **169,-**

## ABSPERRPFOSTEN

**D Absperreffposten für Personen-Leit-system**, 94 cm hoch, aus Edelstahl, Pfosten mit vier Lochaufnahmen für Kordel, Lieferung erfolgt ohne Kordel, Preis per Stück  
**32 cm Ø**  
622.141.00 **silber** **119,-**  
622.561.00 **messing** **125,-**

**Kordel für Absperreffposten**, 150 cm lang, ca. 4 cm Ø, Edelstahl-Beschlag mit Karabinerhaken-System, Preis per Stück

**E aus Velour**  
622.141.01 **rot/silber** **54,-**  
622.561.01 **rot/messing** **54,-**

**F elegante Kordel aus in sich gedrehten Strängen**  
622.141.02 **schwarz/silber** **69,-**  
622.561.02 **schwarz/messing** **69,-**



Kundenstopper



Weitere Umkleidekabinen finden Sie online unter

[www.decowoerner.com](http://www.decowoerner.com)



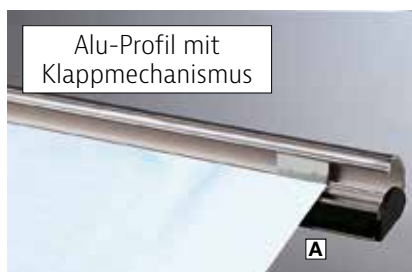

Alu-Profil mit Klappmechanismus

**A** Klemmleiste „Ultra-Soft“  
ab **4,98** /Stück



Weitere Größen finden Sie online unter [www.decowoerner.com](http://www.decowoerner.com)



**B** Klemmleisten-Set  
ab **4,98** /Stück



2tlg. Set klar Kunststoff

- ✓ hohe Klemmfestigkeit
- ✓ einfache Montage
- ✓ stark belastbar
- ✓ inkl. Aufhängeösen

**B** Klemmleisten-Set, klar, Kunststoff, einfache Klapptechnik mit hoher Klemmfestigkeit, für schnelles Aufhängen und Austauschen von Plakaten und Postern, 18 mm Profil aus Kunststoff, für max. 1 mm starkes Papier, 1 Leiste mit verschiebbaren Aufhänge-Ösen, Preis per **2tlg. Set**

352.635.00	<b>60 cm l.</b>	(=4,98/St.)	<b>9,90</b>
352.611.00	<b>100 cm l.</b>	(=7,95/St.)	<b>15,90</b>
352.581.00	<b>140 cm l.</b>	(=9,95/St.)	<b>19,90</b>

## KLEMMLEISTEN

**A** Klemmleiste „Ultra-Soft“, silber, 2 Klemmleisten mit Schnappfunktion, mit verschiebbaren Ösen für einfaches Aufhängen und Endkappen, 25 mm Alu-Profil mit Gummileiste für perfekten Halt, passend für 3 mm Bannerstärke = 500-600 gr/m<sup>2</sup>, Preis per **2tlg. Satz**

227.513.00	<b>42 cm l.</b>	(=4,98/St.)	<b>9,95</b>
227.544.00	<b>50 cm l.</b>	(=5,48/St.)	<b>10,95</b>
227.537.00	<b>60 cm l.</b>	(=6,48/St.)	<b>12,95</b>
227.551.00	<b>100 cm l.</b>	(=8,98/St.)	<b>17,95</b>



Dekorationshilfen-Werkzeug



**SUPER PREIS**  
ab **79,95**



- ✓ Elegantes Design in Premium Qualität
- ✓ Flexible Winkeleinstellungen
- ✓ Hoch- oder Querformat
- ✓ 25 mm Klapprahmen
- ✓ Antireflex-Schutzfolie
- ✓ höhenverstellbar
- ✓ schwere Fußplatte für sicheren Stand

## INFOSTÄNDER

**C** Infoständer „Premium“, silber, Alu/Kunststoff, höhenverstellbar 87-125 cm, Infoständer mit stabiler Fußplatte für sicheren Stand, Rahmen ist als Hoch- oder Querformat einsetzbar sowie im Betrachtungswinkel frei justierbar, 25 mm Klapprahmenprofil mit Antireflex-Schutzfolie, Preis per Stück

508.445.00	<b>DIN A4</b>	<del>139,-</del> <b>79,95</b>
508.445.01	<b>DIN A3</b>	<del>159,-</del> <b>99,95</b>



Kundenstopper

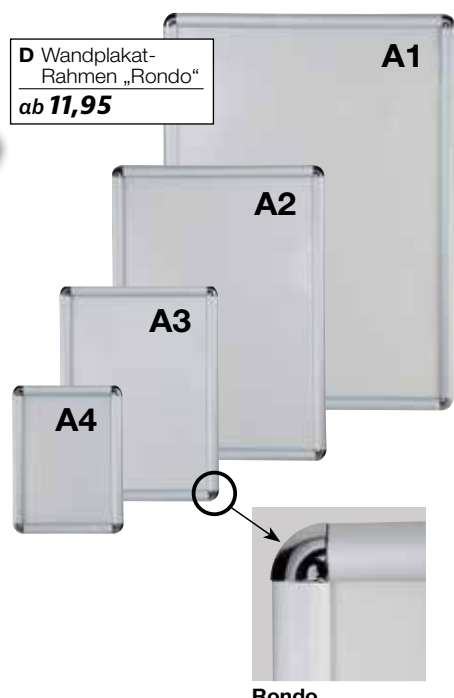

**D** Wandplakat-Rahmen „Rondo“  
ab **11,95**

**D** Wandplakat-Rahmen „Rondo“, silber, Klapprahmen aus Aluminium mit Antireflexschutzfolie und stabiler Kunststoffrückwand, entspiegelte Abdeckfolie aus UV-stabilisiertem Material schützt das Poster vor dem Ausbleichen und erhöht die Lesbarkeit aus jedem Betrachtungswinkel, schneller und einfacher Plakatwechsel durch Aufklappen der silber eloxierten Profile, Abdeckfolie entfernen und Plakat austauschen, als Hoch- und Querformat verwendbar, mit Bohrungen im Unterprofil zum Anschrauben oder Abhängen, Preis per Stück

428.392.00	<b>DIN A4</b>	<b>11,95</b>
428.408.00	<b>DIN A3</b>	<b>15,95</b>
428.484.00	<b>DIN A2</b>	<b>24,95</b>
428.491.00	<b>DIN A1</b>	<b>35,95</b>

## KUNDENSTOPPER

**Kundenstopper**, 67 x 107 x 47 cm (B x H x T), DIN A1, 15 kg, rostfreies Doppelfeder-System für Standfestigkeit bei stürmischem Wetter, der Fuß besteht aus einem Wassertank aus bruchsicherem Kunststoff, schneller und einfacher Standortwechsel durch Räder an der Unterseite. Dieser windfeste Plakatständer ist eine sehr gute Lösung für die professionelle Präsentation für wechselnde Werbung im Outdoorbereich.

**A „Wind“**, doppelseitig, wind-/wetterfest, aus silber eloxiertem Aluminium, Plakatwechsel über 32 mm Klapprahmen-Profil, Polypropylen-Rückwand mit Dichtungsgummi und UV-stabilisierter Abdeckfolie, fahrbarer Standfuß mit Sand oder Wasser befüllbar, Federstechnik ermöglicht sichere Standfestigkeit  
 531.573.00 **silber** 249,-  
 531.573.18 **schwarz** 249,-  
**Ersatzfolie für Kundenstopper „Wind“**, UV-stabilisierte Abdeckfolie, Preis per Stück 531.573.01 **DIN A1** 24,95

**B „Wind-Wood“**, beidseitige Kreidetafel, beschreibbar, trocken abwischbar und magnethaftend. Rahmen aus massivem, dunkel lasiertem Buchenholz  
 531.573.25 **braun** 269,-

**C Kundenstopper** wetterfest, 60 x 84 cm (B x H), silber, 7,5 kg, optimal für den Außenbereich, doppelseitig mit Antireflex-Schutzfolie, Plakatwechsel über 25 mm Klapprahmen-Profil, verzinkte Metallrückwand, Wasserablauföcher im Unterprofil, stabiles Standgestell aus Alu-Vierkantrohr 800.072.52 **DIN A1** 119,-  
**Ersatz-Folie**, 0,5-mm-Kunststoff klar, Preis per Stück 138.888.05 **DIN A1** 16,95

**D Straßenplakatständer „Outdoor“**, silber, 60 x 84 cm (B x H), 12 kg, optimal für den Außenbereich auch bei anhaltender Nässe, 100% wasserdicht dank doppelseitiger XL Antireflex-Schutzfolie mit Gummidichtung, Plakatwechsel über 32 mm Klapprahmen-Profil, verzinkte Stahlrückwand mit integrierter PVC-Klemmschiene an der Unterseite zum Schutz vor Staunässe, Wasserablauföcher im Unterprofil, stabiles Standgestell aus Alu-Vierkantrohr 532.662.02 **DIN A1** 219,-  
**Ersatz-Folientaschen-Set**, mit Gummidichtung, Preis per 2tlg. Set 532.662.10 **DIN A1** (=27,48/St.) 54,95

**E Straßenplakatständer „Easy“**, 12,6 kg, 64 x 110 x 72 cm (B x H x T), silber, wetterfester Kundenstopper für den Außenbereich, doppelseitig, aus silber eloxiertem Aluminium, Plakatwechsel über 30 mm Klapprahmen-Profil, rostfreie Metallrückwand mit integrierter Dichtung und UV-stabilisierter Abdeckfolie, Klappmechanismus mit Hebel verhindert Einklemmen der Finger beim Öffnen und Schließen  
 616.263.00 **DIN A1** 239,-

**A Kundenstopper „Wind“**  
249,-

**A1**

**B Kundenstopper „Wind-Wood“**  
269,-

- ✓ mit Kreide beschriftbar
- ✓ magnetisch

**A**

**gilt für Abb. A+B:**

- ✓ Premium-Version
- ✓ 100% wasserdicht
- ✓ stabiler Wassertank
- ✓ doppelte Federung für echte Stabilität
- ✓ mobil durch Räder

Weitere Plakatständer und Zubehör finden Sie online unter [www.decowoerner.com](http://www.decowoerner.com)

**TOP PREIS + LEISTUNG!**

**C Kundenstopper**  
119,-

**A1**  
wetterfest

wetterfest  
für aussen und innen



**D**

- ✓ mit Ablaufrinnen
- ✓ 100% wasserdicht dank Schutzfolie mit Gummidichtung
- ✓ rostfreie Stahl-Rückwand

**D Plakatständer**  
219,-

**TOP SELLER**

wasserdicht  
für aussen und innen

**E**

**A1**

- ✓ praktischer Klappmechanismus

**SUPER PREIS**  
239,-

**E**

**A1**

wetterfest  
für aussen und innen

**A1**

- ✓ praktischer Klappmechanismus

**SUPER PREIS**  
239,-



✓ herausnehmbarer Einlegeboden

✓ inkl. Plakathalter

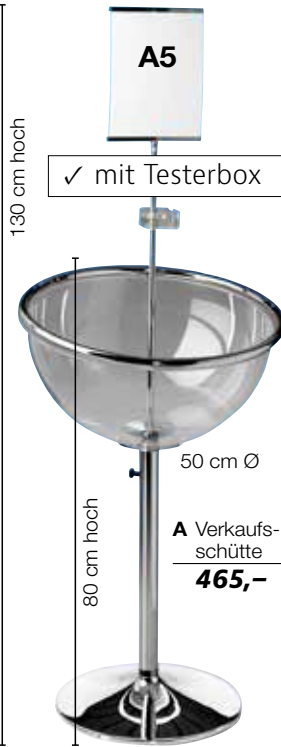

**A Verkaufsschütte**  
**465,-**



Waren-  
präsentation

**B Vogelkäfig-Regal**  
**99,-**

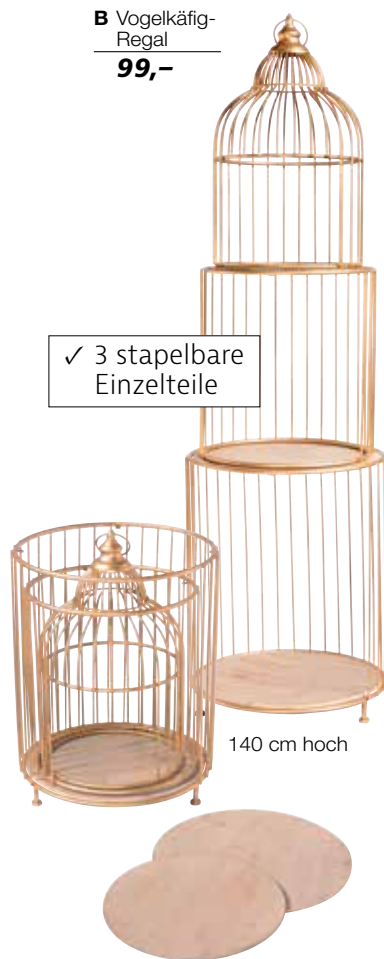

✓ 3 stapelbare Einzelteile

**C Vogelkäfig-Regal**  
**169,-**



✓ 4 stapelbare Einzelteile



**D Wühlkorb faltbar**  
**175,-**  
45 x 75 x 55 cm (B x H x T)

✓ platzsparend klappbar



**E Verkaufsschütte**  
**175,-**



**F Verkaufsständer**  
**65,-**  
80 cm hoch



**A Verkaufsschütte „Solid“**, silber/transparent, mit Testerbox, DIN A5 Plakathalter und herausnehmbarem Einlegeboden, geeignete Acrylschale 50 cm Ø auf 80 cm Höhe, stabiler verchromter Metallfuß, Preis komplett 337.632.00 **130 cm hoch** **465,-**  
800.074.77 **Ersatzschale** **93,-**

**B Vogelkäfig-Regal**, gold, Metall, Regalfunktion, drei stapelbare Einzelteile, Preis per Stück 662.628.00 **140 cm hoch** **99,-**

**C Vogelkäfig-Regal**, weiß, Metall, Regalfunktion, vier stapelbare Einzelteile mit Metallböden, Preis per Stück 701.884.00 **185 cm hoch** **169,-**

**D Wühlkorb faltbar**, silber, mit 3fach höhenverstellbarem Innenboden, stabile Drahtkonstruktion aus verchromtem Eisendraht, platzsparend zusammenklappbar, Preis per Stück 338.844.00 **45 x 75 x 55 cm (B x H x T)** **175,-**

**E Verkaufsschütte „Basic“**, silber/transparent, 75 cm hoch, aus 2 Elementen, die schnell und einfach zusammengesteckt werden, sehr stabiles, verchromtes Gestell mit austauschbarer Acryl-Kugelschale 50 cm Ø, Preis per Stück 337.670.00 **komplett** **175,-**  
337.687.00 **Ersatzschale** **76,-**

**F Verkaufsständer**, natur, 60 cm Ø, Korb 25 cm tief, Weide/schwarzes 8 mm Eisengestell, Gestellhöhe 72 cm, 2tlg. zum Zerlegen, Preis per Stück 427.142.00 **80 cm hoch** **65,-**

Weitere Verkaufsschütten finden Sie online unter [www.decowoerner.com](http://www.decowoerner.com)

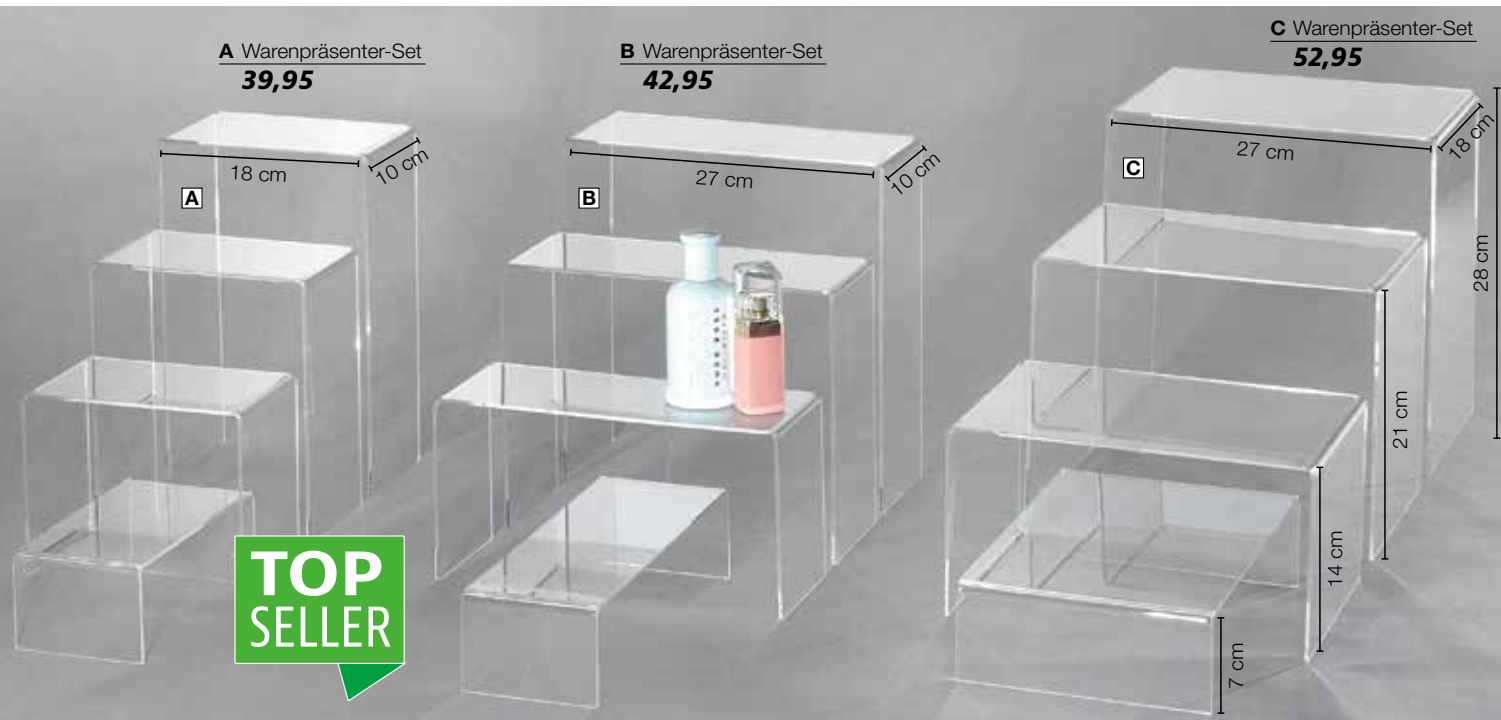

**TOP SELLER**



**SUPER PREIS**  
ab 79,95

30 x 30 x 30 cm  
40 x 40 x 40 cm

Box mit Deckel

### AUFSTELLER AUS ACRYL



**Warenpräsentier-Set**, 7, 14, 21, 28 cm hoch, made in Germany, aus glasklarem Acryl, individuelle Anwendungsmöglichkeiten durch vielfältige Kombinationen, hochwertige Verarbeitung, gebogene und polierte Kanten, um Kratzer zu vermeiden, ist eine bunte Schutzfolie angebracht, die sich leicht abziehen lässt, Preis per 4tlg. Set

- A** 349.222.00 **18 x 10 cm (B x T)** **39,95**
- B** 349.154.00 **27 x 10 cm (B x T)** **42,95**
- C** 349.161.00 **27 x 18 cm (B x T)** **52,95**

**D Würfelbox mit Deckel**, aus glasklarem Acryl, abnehmbarer Deckel mit Fixierstiften gegen Verrutschen, um Kratzer zu vermeiden, ist eine farbige Schutzfolie angebracht, die sich leicht abziehen lässt, Preis per Stück  
509.756.02 **30 x 30 x 30 cm** **79,95**  
509.756.00 **40 x 40 x 40 cm** **109,95**



**TOP SELLER**

**F Mini-Präsentier, Zylinder, 4tlg.**  
**79,95**

**E Mini-Präsentier, Säulen, 4tlg.**  
**35,95**

**Mini-Präsentier**, 2,5/5/7,5/10 cm hoch, glasklares Acryl, um Kratzer zu vermeiden, ist eine bunte Schutzfolie angebracht, die sich leicht abziehen lässt, Preis per 4tlg. Set

- E** 800.018.50 **Säulen, 5 x 5 cm** **35,95**
- F** 800.018.51 **Zylinder, 5 cm Ø** **79,95**

Einzelteile für Abb. **A-C + E-F** finden Sie online unter [www.decowoerner.com](http://www.decowoerner.com)



Warenpräsentation



## ACCESSOIRES-STÄNDER

**A Ketten-Ständer**, silber, 33 cm Ø, 1,3 kg, drehbarer Ring mit 12 Haken à 14 cm Länge, 90° abgewinkelt, beschwerte Fußplatte für sicheren Stand, 16 x 16 cm, verchromtes Metall, Preis per Stück 482.073.00 **47 cm hoch** **93,-**

**B Warenpräsentier**, schwarz, 30 x 20 cm Stellfläche, Metall, mit Aufhängeösen, Lieferung erfolgt zerlegt mit Flügelschraube zum Montieren, Preis per Stück 714.228.00 **50 x 50 cm (B x L)** ~~44,95~~ **29,95**

**C Accessoires-Ständer**, schwarz matt, 39 - 70 cm hoch, höhenverstellbarer Tischständer mit 7 mm Vierkant-Rohr und Stell-schraube, runde Metallstandplatte 20 cm Ø mit Filzunterlage, hochwertige Pulver-Beschichtung, Preis per Stück

**Aufhängehaken 11 cm lang**, einarmiger Haken mit 5,7 cm breiter Aufnahme **19,95**  
708.821.00

**Aufhängehaken 7 cm lang**, zweiarmiger Haken mit Abrutschkante **19,95**  
708.821.01

**D Tannenbaum-Display**, schwarz, flache, platzsparende Form mit Stopper-Noppen, hochwertige Verarbeitung aus 10 mm Rundrohr mit Matt-Lackierung, Preis per Stück

**37 cm breit**, 3 Streben, Standfuß 22 x 10 cm 700.184.00 **77 cm hoch** **19,95**  
**50 cm breit**, 6 Streben, Standfuß 35 x 15 cm 700.184.01 **110 cm hoch** **29,95**

**E Metall-Baum**, schwarz, flache, platzsparende Form mit Aufhänge-Haken, hochwertige Verarbeitung aus 10 mm Vierkantrohr mit Matt-Lackierung, Preis per Stück

**40 cm breit**, 5 Streben, Standfuß 40 x 15 cm 664.714.00 **120 cm hoch** **26,95**  
**50 cm breit**, 5 Streben, Standfuß 50 x 20 cm 664.714.01 **150 cm hoch** **32,95**



**A Ketten-Ständer**  
**93,-**



47 cm hoch



Accessoire- & Schmuckständer



**B Warenpräsentier**  
**29,95**

50 x 50 cm (B x L)



39 - 70 cm hoch

**C Accessoires-Ständer**  
**19,95**



Anwendungsbeispiel

E

**E Metall-Baum**  
**32,95**



**D Tannenbaum-Display**  
**29,95**

110 cm hoch

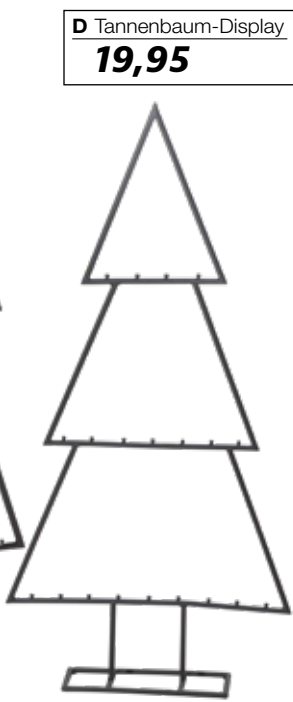

**D Tannenbaum-Display**  
**19,95**

77 cm hoch

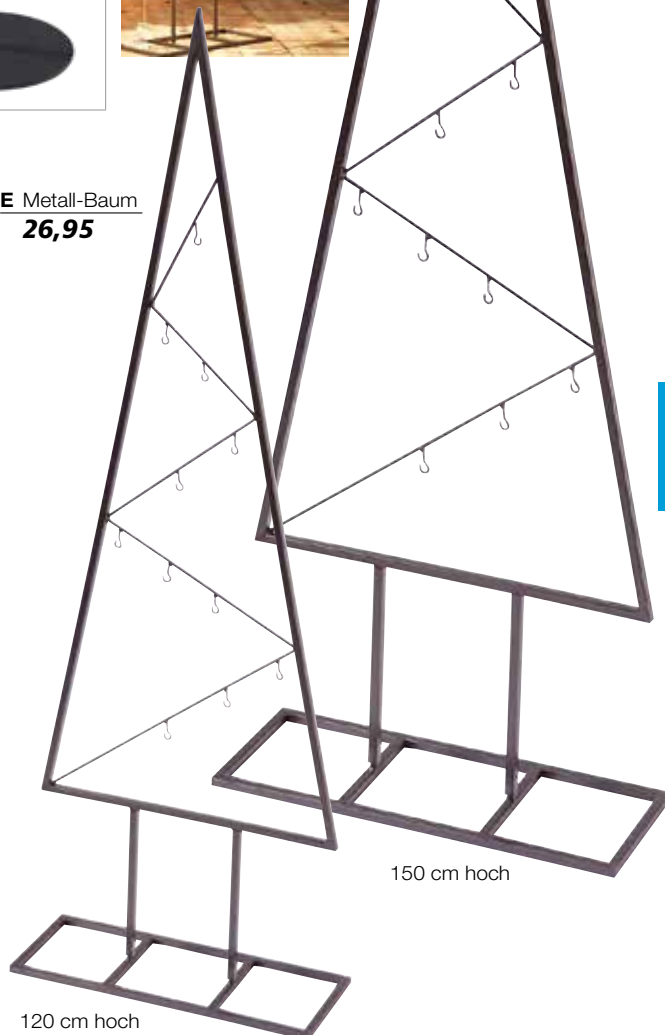

**E Metall-Baum**  
**26,95**

120 cm hoch

150 cm hoch

Anwendungsbeispiel



Waren-  
präsentation

Gitterwürfel  
ab **95,95**



**C** Verbinder für  
Gitterwürfel  
**0,80** /Stück



**A** Gitterwürfel  
**135,-**

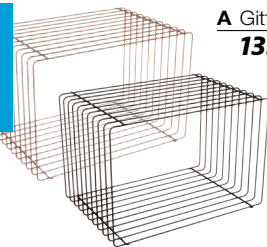

✓ 40 x 60 x 40 cm  
(B x H x T)



**B** Gitterwürfel  
**95,95**

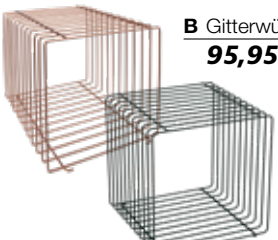

✓ 40 x 40 x 40 cm  
(B x H x T)

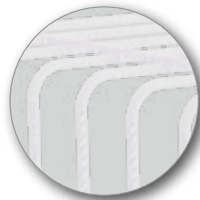
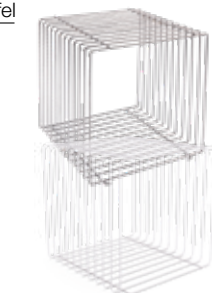

weiß



schwarz

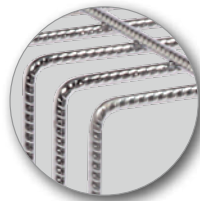

silber



kupfer

✓ in 4 Farben

✓ in 2 Ausführungen

## GITTERWÜRFEL

Dieses moderne Ladenregal bietet optimale Präsentationsmöglichkeiten - modular aufgebaut, setzen die Gitterwürfel nahezu alle Produkte perfekt in Szene und ermöglichen ein flexibles Bestücken des Ladengeschäftes, Industrie-Look aus 6 mm Ø Betonstahl, Preis per Stück

**A 40 x 60 x 40 cm (B x H x T)**, 4.9 kg,  
**hochwertige Pulverbeschichtung**  
686.426.14 **weiß** **135,-**  
686.426.18 **schwarz** **135,-**  
686.426.44 **kupfer** **135,-**  
**hochwertig verchromt**  
686.426.41 **silber** **135,-**

**B 40 x 40 x 40 cm (B x H x T)**, 4.4 kg,  
**hochwertige Pulverbeschichtung**  
679.046.14 **weiß** **95,95**  
679.046.18 **schwarz** **95,95**  
679.046.44 **kupfer** **95,95**  
**hochwertig verchromt**  
679.046.41 **silber** **95,95**

**C Verbinder für Gitterwürfel**, aus Kunststoff-Klemmen für sicheres und rutschfreies Stapeln, Preis per Pack à 10 Stück  
705.998.00 (=0,80/St.) **7,95**



**B Metall-Paravent**

**49,95**

160 x 120 cm  
(H x B)

**A Präsentations-Leiter**

**149,-**

75 x 120 x 25 cm  
(B x H x T)



**C Tisch-Set**

ab **139,-**



30/35/40/45 cm hoch



Waren-  
präsentation

**E Metalltisch-Set**

**149,-**



60/80/  
100 cm hoch

**F Metall-Paravent**

**29,95**

165 x 180 cm  
(B x H)

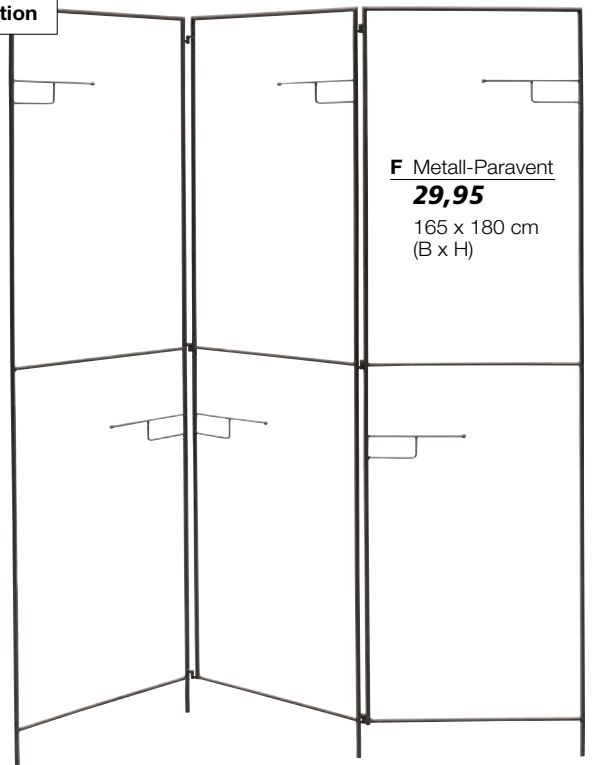

**TOP  
SELLER**



**D Tisch-Set**

**179,-**



60/75/90 cm hoch

✓ stabiler  
10 mm Rahmen

**A Präsentations-Leiter, schwarz**, hohe Stabilität und modernes Design, Eisen-Rahmen aus 25 mm Vierkantrrohr, mit Standplatte, 6x Sprossen aus 10 mm Rundrohr, mit je 18 cm Abstand, hochwertige Matt-Lackierung, Lieferung erfolgt komplett montiert, Preis per Stück 724.982.00 **75 x 120 x 25 cm 149,-**

**B Metall-Paravent, schwarz**, 10 mm Vierkantrrohr, hochwertige Verarbeitung mit Matt-Lackierung, 3fach faltbar, mit Metallscharnieren, Preis per Stück 664.707.00 **160 x 120 cm (H x B) 49,95**

**C Tisch-Set**, Stellflächen: 15 x 15, 20 x 20, 25 x 25, 30 x 30 cm, 30/35/40/45 cm hoch, mit modernem Design und klaren Linien passen diese Tisch-Sets zu fast jedem Einrichtungs-Stil. Die 10 mm Vierkantrahmen-Konstruktion aus Metall gewährleistet hohe Stabilität, die hochwertige Beschichtung verhindert Rost- und Korrosionsbildung und verhilft dem Aufbau zu Langlebigkeit, Preis per **4tlg.** Set pulverbeschichtet 663.588.18 **schwarz 139,-**  
663.588.14 **weiß 139,-**  
**Hochglanz verchromt 663.588.42 gold 169,-**

**D Tisch-Set**, Ablage: 20 x 20, 25 x 25, 30 x 30 cm, 60/75/90 cm hoch, pulverbeschichtet, Preis per **3tlg.** Set 663.601.18 **schwarz 179,-**  
663.601.14 **weiß 179,-**

**E Metalltisch-Set**, 60/80/100 cm hoch, Preis per **3tlg.** Set 800.066.10 **gold 149,-**

**F Metall-Paravent**, schwarz matt, 5 fest montierte Accessoire-Haken, Rundrohr-Konstruktion aus Eisen, 3fach faltbar mit je 50 cm breiten Seitenteilen, Preis per Stück 688.420.00 **165 x 180 cm (B x H) 29,95**



**TOP PREIS +  
LEISTUNG!**



**A** Vintage Leiter-Regal

**129,-**



Anwendungsbeispiel



## VINTAGE LEITER-REGAL

**A** Vintage Leiter-Regal, 100 x 150 x 38 cm (B x H x T), Holz, aufklappbar, 3 Ablagen 50 x 30/80 x 30/110 x 30 (L x B), Preis per Stück 617.857.14 **weiß gewischt** **129,-**  
617.857.21 **braun** **129,-**

## MARKTWAGEN

Setzen Sie mit dem außergewöhnlichen und mobilen Präsentationswagen Ihre Produkte perfekt in Szene! Ob als Verkaufstisch im Geschäft, als Präsentationstisch im Supermarkt oder als Buffetwagen für große und kleine Events, im Garten oder in Veranstaltungsräumen, ist der Marktwagen individuell einsetzbar. Durch die hochwertige Verarbeitung ist der Deko-Wagen witterungsbeständig und besonders langlebig. Die gesamte Tragkraft des Wagens beträgt ca. 65 kg.

Das Untergestell ist aus robustem, lackiertem Metall gearbeitet und mit Rädern mit wartungsfreier Vollgummibereifung ausgestattet. Im Lieferumfang enthalten ist ein massiver Bremsklotz aus Holz, um das Wegrollen des Wagens zu verhindern. Die Holzplatte ist aus robustem Mangoholz mit grober Maserung, welches unter anderem im Möbelbau seinen Einsatz findet. Die Platte ist mit klarem Lack überzogen, wodurch sie witterungsbeständig und so für den Außeneinsatz geeignet ist. Die Lieferung erfolgt zerlegt mit beiliegender Aufbauanleitung für die leichte Selbstmontage. Bitte beachten Sie eine Lieferzeit von ca. 4 Wochen. Speditionsversand.

**„BASIC“**, 150 x 82 x 90 cm (B x H x T)



**B** 716.291.00 **natur/schwarz** **899,-**

**„CLASSIC“**, 170 x 83 x 97 cm (B x H x T)



**C** 800.019.20 **weiß/gold** **1.390,-**

**D** 800.019.00 **weiß/weiß** **1.390,-**

**E** 800.019.19 **weiß/schwarz** **1.390,-**

**F** 800.019.18 **natur/schwarz** **1.390,-**

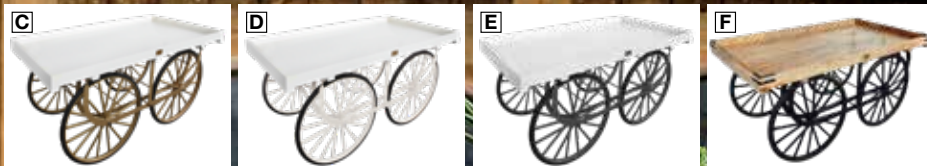

für aussen und innen

Anwendungsbeispiel



Komplett-Wagen mit Aufbau finden Sie online unter

[www.decowoerner.com](http://www.decowoerner.com)



Waren-  
präsentation





**A Schaukel**  
**19,95**

weiß/pink  
150 cm lang

weiß/natur  
155 cm lang



**B Holzkisten-Satz**

**39,90**

2tlg. Set

43 x 30 x 23 cm  
48 x 36 x 26 cm  
(H x B x T)



**C Säulen-Set**  
**299,-**

90 cm hoch

3tlg. Set

75 cm hoch

60 cm hoch



**D Naturholz-Stamm**  
**ab 29,95**

70 cm hoch

50 cm hoch



**E Holz-Mini-säulen-Set**  
**29,95**

2tlg. Set

40 cm hoch

20 cm hoch



37 cm hoch

**F Holzhocker-Set**  
**149,-**

2tlg. Set

34 cm hoch

**A Schaukel**, Sisalseil, Holzbrett  
20 x 50 cm, Preis per Stück  
**150 cm lang**  
718.950.33 **weiß/pink** **19,95**  
**155 cm lang**  
502.139.00 **weiß/natur** **19,95**

**B Holzkisten-Satz**, 43 x 30 x 23 und  
48 x 36 x 26 cm (H x B x T), lackierte Allzweck-  
kisten mit Jute-Kordeln zum Aufhängen,  
Preis per **2tlg. Satz** **39,90**  
670.449.14 **weiß**

**C Säulen-Set**, 20 x 20 x 60/28 x 28 x 75/  
35 x 35 x 90 cm (L x B x H), Holz,  
Preis per **3tlg. Set** **299,-**  
800.042.69 **braun**

**D Naturholz-Stamm**, mit Rinde, kann auf-  
grund natürlicher Trocknungsvorgänge Risse  
bekommen, die Maße variieren und sind als  
Circa-Maße zu verstehen, Preis per Stück  
599.658.25 **50 cm hoch, 23 cm Ø** **29,95**  
599.665.25 **70 cm hoch, 25 cm Ø** **44,95**

**E Holz-Minisäulen-Set**, 17 x 20 x 17/  
20 x 40 x 20 cm (B x H x T), Holz,  
Preis per **2tlg. Set** **29,95**  
710.084.00 **natur**

**F Holzhocker-Set**, 36 x 36 x 34/  
47 x 47 x 37 cm (L x B x H), Holz, 4 Rollen,  
Preis per **2tlg. Set** **189,- 149,-**  
800.030.68 **natur**



Waren-  
präsentation





Waren-  
präsentation

✓ 5tlg. Satz

✓ edle Lackoptik

C

**SUPER  
PREIS**

**89,-**



## REGALE

Attraktives und zeitgemäßes Retro-Design mit abgerundeten Kanten trifft auf nützlichen Stauraum - das praktische Regal-Set enthält drei Größen zum Aufbewahren und Ausstellen, wodurch sich allerlei Dekorationsideen umsetzen lassen. Aus 2 cm starkem MDF mit glänzendem Lack gefertigt, bieten die Cubes eine hohe Belastbarkeit. Dynamisch und kreativ aufeinander gestapelt oder einzeln als kleiner Beistelltisch sind die Würfelregale ein moderner Eyecatcher in jedem Raum. Preis per **3tlg.** Satz.

**Regal-Satz, 20 cm tief, 2 cm starkes Holz**

**A „Cube“**

**36 x 36, 42,5 x 42,5, 50 x 50 cm**

436.823.00 **weiß**

**99,-**

**B „Lounge“**

**44 x 24, 51 x 30, 58 x 38 cm**

436.816.00 **weiß**

**99,-**



**C Regal-Satz, 15 cm tief, Holz mit lackierter Oberfläche, Preis per 5tlg. Satz**

**1x 56 x 30, 2x 25 x 25, 2x 20 x 20 cm**

545.341.00 **schwarz**

**89,-**

545.341.14 **weiß**

**89,-**

**D Dekosäule „Glimmer“, gold, Hart-schaum, festhaftender Glimmer, Preis per Stück**

**35 cm Ø**

714.242.00 **40 cm hoch**

**44,95**

**30 cm Ø**

714.242.01 **60 cm hoch**

**54,95**

**E Hängeregal, silber, Metall, 14 cm breiter Einlegeboden aus Holz und Kettenaufhängung, Preis per Stück**

718.776.00 **35 cm Ø**

**29,95**

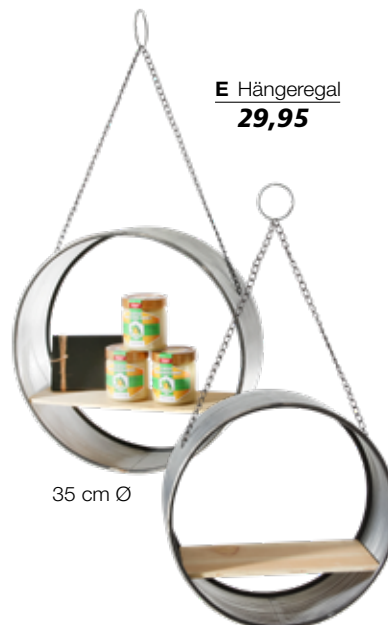

## BUNTE HOLZKISTEN

**A Kisten-Satz**, 7 mm starkes Holz, Vintage-Look, Preis per **3tlg.** Satz  
**28 x 10 x 22, 34 x 11 x 27,5 und 40 x 12 x 32,5 cm (B x H x T)**

684.637.04	<b>orange</b>	<b>29,95</b>
684.637.11	<b>gelb</b>	<b>29,95</b>
684.637.23	<b>flieder</b>	<b>29,95</b>
556.767.00	<b>weiß</b>	<b>29,95</b>
800.038.89	<b>grün</b>	<b>29,95</b>
684.637.22	<b>rosé</b>	<b>29,95</b>
684.637.00	<b>natur</b>	<b>29,95</b>

**28 x 11 x 34, 33 x 12 x 40 und 38 x 14 x 45 cm (B x H x T)**

556.798.06	<b>hellblau</b>	<b>29,95</b>
556.798.33	<b>pink</b>	<b>29,95</b>

Anwendungsbeispiel

A

**SUPER PREIS**

**29,95**



Dekorationshilfen



weiß

natur

gelb

rosé

orange

grün

pink

hellblau

flieder

**B Holzkasten-Satz**  
**22,95**



42 x 25 x 30 und  
31 x 15 x 25 cm  
(L x B x H)

**C Holzkruste „Vintage“**  
**22,90**

40 x 30 x 50 cm  
(B x H x L)



**B Holzkasten-Satz**, 42 x 25 x 30 und 31 x 15 x 25 cm (L x B x H), mit Griffmulden, aus 2-fbg. lackiertem Holz, Preis per **2tlg.** Satz  
550.321.00 **braun gewischt** **22,95**

**C Holzkruste „Vintage“**, weiß, original Kiste mit Gebrauchsspuren, Preis per Stück  
653.329.00 **40 x 30 x 50 cm (B x H x L)** **22,90**

**D Weinkiste**, gebrauchte Kiste, bedrucktes Holz, mit gewollten Witterungs- und Gebrauchsspuren, Unterschiede in Farbe und Aufdruck möglich, Preis per Stück  
536.356.00 **31 x 25 x 46 cm (B x H x L)** **24,95**

**D Weinkiste**  
**24,95**

31 x 25 x 46 cm  
(B x H x L)



**TOP SELLER**



A Deko-Deckengitter

ab **32,95**

Pflanzenhänger finden Sie auf S. 156 und 172. >>>

**TOP  
SELLER**

A

✓ 100 x 50 cm

✓ 130 x 70 cm

✓ 150 x 70 cm



Dekorations-  
hilfen



Anwendungsbeispiel

C Riesen Decken-  
gitter-Ring

ab **137,95**

120 cm Ø  
150 cm Ø  
200 cm Ø

✓ mit Aufhängeösen

✓ 40-200 cm Ø

✓ stabiles 5 mm Metall

B Deckengitter-  
Ring

ab **21,95**

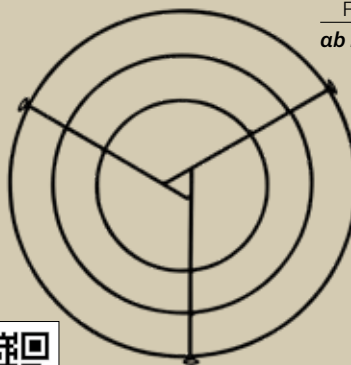

schwarz

40 cm Ø  
70 cm Ø  
100 cm Ø

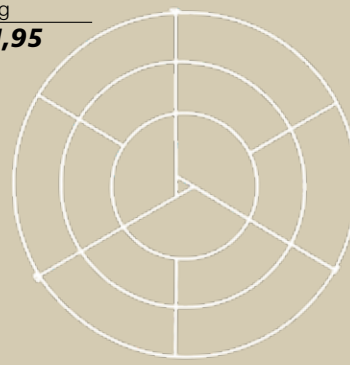

weiß

40 cm Ø  
70 cm Ø  
100 cm Ø

## MIT AUFBAUHILFEN GROSSES BEWIRKEN

**A Deko-Deckengitter**, aus 4 mm lackiertem Metall, 10 cm Rastergröße, Preis per Stück  
**100 x 50 cm**

518.376.00 **weiß** **32,95**

130 x 70 cm **schwarz** **21,95**

518.376.01 **weiß** **56,95**

701.846.01 **schwarz** **62,95**

150 x 70 cm **schwarz** **32,95**

518.376.02 **weiß** **61,95**

701.846.02 **schwarz** **66,95**

**B Deckengitter-Ring**, aus 5 mm lackiertem Metall, mit Aufhängeösen, Preis per Stück

**40 cm Ø** **weiß** **21,95**

645.881.01 **schwarz** **21,95**

**70 cm Ø** **weiß** **32,95**

501.712.01 **schwarz** **32,95**

**100 cm Ø** **weiß** **47,95**

501.712.02 **schwarz** **47,95**

645.881.03 **schwarz** **47,95**

**C Riesen Deckengitter-Ring**, weiß, aus 5 mm lackiertem Metall, mit Aufhängeösen, Preis per Stück

559.409.00 **120 cm Ø, 4 kg** **137,95**

559.409.01 **150 cm Ø, 6 kg** **169,95**

**zusammensteckbar**

559.409.02 **200 cm Ø, 7 kg** **219,95**





**A** Runder Hochzeitsbogen  
**99,95**  
200 cm Ø

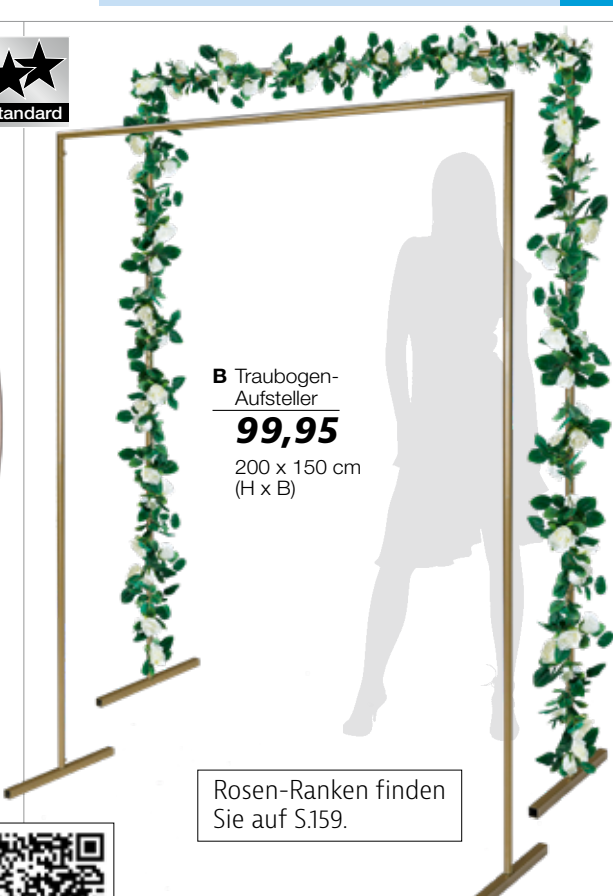

**B** Traubogen-Aufsteller  
**99,95**  
200 x 150 cm (H x B)

Rosen-Ranken finden Sie auf S.159.

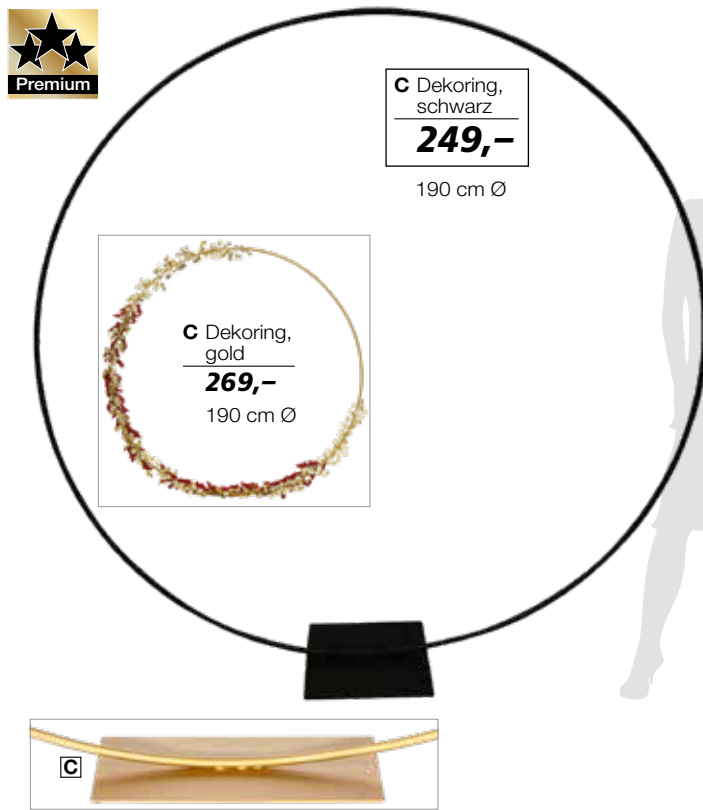

**C** Dekoring, schwarz  
**249,-**  
190 cm Ø

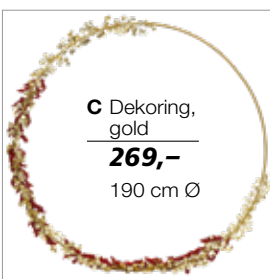

**C** Dekoring, gold  
**269,-**  
190 cm Ø



**D** SUPER PREIS  
ab 7,95

58 cm Ø  
80 cm Ø  
100 cm Ø

## DEKORINGE

**A Runder Hochzeitsbogen**, 200 cm Ø, Metall, Lieferung erfolgt in fünf Teilen zum Zusammenstecken, Preis per Stück  
800.066.09 **weiß** **99,95**  
800.066.11 **gold** **99,95**

**B Traubogen-Aufsteller**, gold, Metall, Lieferung erfolgt in fünf Teilen zum Zusammenstecken, Preis per Stück  
800.066.05 **200 x 150 cm (H x B)** **99,95**

**C Dekoring**, 190 cm Ø, Metall, Rundrohr, Standplatte 40 x 40 cm mit Lochbohrungen, Lieferung erfolgt in zwei Teilen zum Zusammenstecken, Preis per Stück  
718.745.00 **schwarz** **249,-**  
725.019.00 **gold** **269,-**

**D Dekoring**, schwarz, Metall, zum Aufhängen und Dekorieren, Preis per Stück  
**4 mm Rundrohr**  
700.160.00 **58 cm Ø** **7,95**  
700.160.01 **80 cm Ø** **10,95**  
**9 mm Rundrohr**  
700.160.02 **100 cm Ø** **19,95**

Viele weitere Deckengitter und Dekorlinge finden Sie online unter [www.decowoerner.com](http://www.decowoerner.com)

**A Metallständer****74,95**

14,5 cm hoch

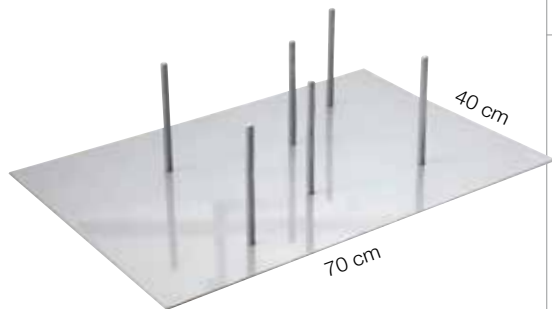
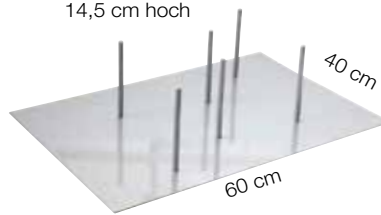
**A Metallständer****109,-**

30 cm hoch

**B Metallständer****99,-**

Standplatte mit 5 Aufnahmen, je 5,5 cm Ø, 15 cm hoch

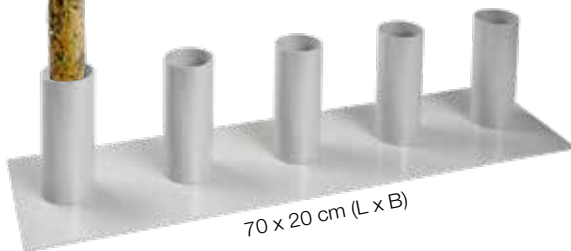
**C Metallständer****43,95**

Standplatte mit Aufnahme 3 cm Ø, 15 cm hoch

**D Metallständer****64,95**

120 cm hoch



Naturdeko

## AUFBAUHILFEN

**A Metallständer**, silber, massive Standplatte für Birkenstämme mit Lochbohrung, hochwertige Pulverbeschichtung, Preis per Stück

**6 Aufnahmen 10 mm Ø**, 6,5 kg, 14,5 cm hoch, 3,5 mm stark  
519.830.02 **40 x 60 cm (L x B)** **74,95**

**6 Aufnahmen 16 mm Ø**, 14 kg, 30 cm hoch, 5 mm stark  
519.830.03 **40 x 70 cm (B x L)** **109,-**

**B Metallständer**, silber, 15 cm hoch, 7,8 kg, Standplatte mit 5 Aufnahmen, je 5,5 cm Ø, hochwertige Pulverbeschichtung, Preis per Stück  
494.977.43 **70 x 20 cm (L x B)** **99,-**

**C Metallständer**, weiß, 15 cm hoch, Standplatte mit Aufnahme 3 cm Ø, 1 kg, hochwertige Pulverbeschichtung, Preis per Stück  
538.695.14 **25 cm Ø** **43,95**

**D Metallständer**, silber, Standplatte 25 x 25 cm, 0,52 kg, 5 mm stark, 7 mm Metallstab, hochwertige Pulverbeschichtung, Preis per Stück  
653.183.00 **120 cm hoch** **64,95**

**E Mobilspirale**, silber, max. 150 cm lang, ausziehbare Feder für flexible Abhängung, Federn lassen sich auf die gewünschte Länge ausziehen und verbleiben danach in dieser, Preis per Pack à **50 Stück**

**belastbar 0,4 - 1,0 kg**  
462.051.00 (=0,17/St.) **8,50**

**belastbar 1,5 - 3,5 kg**  
462.068.00 (=0,26/St.) **12,95**

**F S-Haken flach**, 12 cm lang, 5 mm Eisen, vernickelt, Preis per Stück

619.004.00 **silber** **1,95**

619.004.01 **anthrazit matt** **1,95**

**G Doppel-Haken**, silber, verzinkte Universalhaken zum Abhängen von Plakaten und Schildern, 2 mm Drahtstärke, Hakenköpfe 17 mm Ø, Preis per Pack à **25 Stück**

276.009.00 **25 cm lang** (=0,30/St.) **7,50**

276.016.00 **50 cm lang** (=0,34/St.) **8,50**

276.023.00 **75 cm lang** (=0,40/St.) **9,90**

**F S-Haken flach****1,95****TOP SELLER**

12 cm lang



Dekorationshilfen

**E Mobilspirale****ab 0,17 /Stück**

max. 150 cm lang

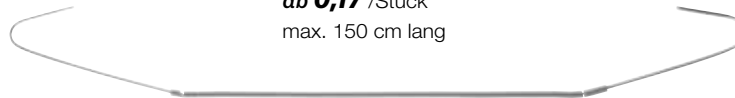

belastbar 0,4 - 1,0 kg

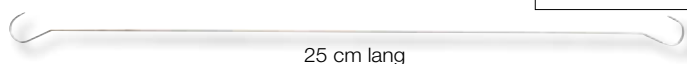

belastbar 1,5 - 3,5 kg

**G Doppel-Haken****ab 0,30 /Stück**

25 cm lang

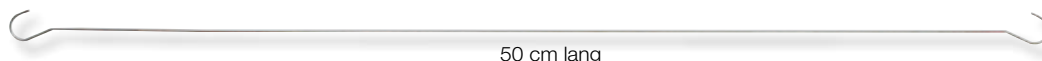

50 cm lang

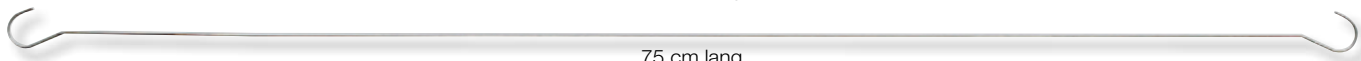

75 cm lang

**A** Handtacker  
Rapid 23  
**49,90**



✓ Großrollen 1000 m

✓ bis 10 kg Reißkraft

**C** Perlonfaden-Spule  
ab **0,014** /m



**D** Perlonfaden  
ab **0,019** /m



✓ praktische Ringspulen

✓ bis 25 kg Reißkraft

**A Handtacker Rapid 23**, 0,6 kg, Stahl, hohe Schlagkraft, geringer Rückschlag, Klemmschutz, für Klammern 37/4 - 8, Preis per Stück 119.429.00 **49,90**

**B Tackerklammern für Rapid 23**, Preis per Pack à 5000 Stück  
211.956.00 **37/4 mm** **6,90**  
211.963.00 **37/6 mm** **6,90**  
211.970.00 **37/8 mm** **6,90**

**C Perlonfaden-Spule**, transparenter Nylonfaden zum Auffädeln/Basteln, Preis per Rolle à 1000 m  
**4 kg Reißkraft, 0,3 mm stark** 118.545.00 (=0,014/m) **13,90**  
**10 kg Reißkraft, 0,5 mm stark** 118.583.00 (=0,026/m) **25,90**

**D Perlonfaden**, transparenter Nylonfaden auf Ringspule, zum Auffädeln/Basteln, Preis per Rolle  
**Reißkraft 4 kg, 0,3 mm, 200 m** 118.590.00 (=0,019/m) **3,70**  
**6,6 kg Reißkraft, 0,4 mm, 200 m** 118.613.01 (=0,029/m) **5,80**  
**Reißkraft 10 kg, 0,5 mm, 200 m** 118.644.01 (=0,036/m) **7,20**  
**25 kg Reißkraft, 0,8 mm, 100 m** 118.507.00 (=0,078/m) **7,80**

**E Arm-Nadelkissen**, mit Spange für den Arm, farblich sortiert (rot, gelb, blau, grün), Preis per Stück 124.614.00 **6 cm Ø** **4,90**

**F Stecknadeln „Prym“**, silber, Eisen biegsam, rostgeschützt, Preis per Pack à 500 g  
**26 mm lang**, 0,7 mm stark 118.798.00 (1 kg: 49,90) **24,95**  
**30 mm lang**, 0,9 mm stark 196.970.00 (1 kg: 49,90) **24,95**  
**38 mm lang**, 1,05 mm stark 273.961.00 (1 kg: 49,90) **24,95**  
**50 mm lang**, 1,2 mm stark 118.774.14 (1 kg: 49,90) **24,95**

**Deckenmagnet**, weiß, Rundmagnet mit Haken, eisenummantelt, Preis per Stück

**G 22 kg Tragkraft** 129.206.00 **5 cm Ø** **4,90**

**H 35 kg Tragkraft** 273.435.00 **6,3 cm Ø** **7,20**

**J 4 kg Tragkraft** 129.190.00 **2,5 cm Ø** **3,30**

**E** Arm-Nadelkissen  
**4,90**  
6 cm Ø



**F** Stecknadeln „Prym“  
**24,95**

✓ für Büro- und Bastelbedarf



Stecknadeln „Prym“

26 mm  
30 mm

38 mm  
50 mm

✓ Magnet-Haken

**G** Deckenmagnet  
**4,90**

22 kg Tragkraft



**H** Deckenmagnet  
**7,20**

35 kg Tragkraft



**TOP  
SELLER**



**J** Deckenmagnet  
**3,30**

4 kg Tragkraft



Viele weitere Aufbauhilfen finden Sie online unter

[www.decowoerner.com](http://www.decowoerner.com)



Dekorationshilfen



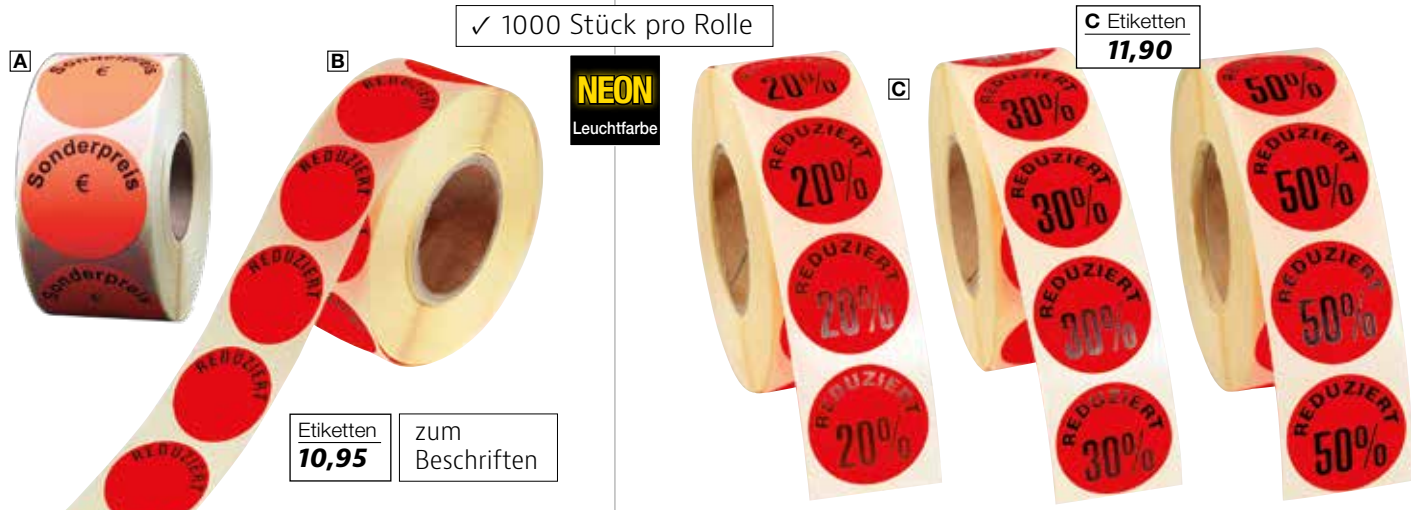

✓ 1000 Stück pro Rolle

C Etiketten  
**11,90**

**NEON**  
Leuchtfarbe

Etiketten  
**10,95** zum Beschriften



D Ankleber „Total Räumungsverkauf“  
**15,90**

138 x 42 cm (L x B)



E Ankleber „Räumungsverkauf“  
**7,95**



68 x 24 cm

D Ankleber „Total Räumungsverkauf“  
**9,90**

99 x 30 cm (L x B)



✓ XXL Breite 250 cm

XXL-Ankleber  
ab **14,90**



**TOP SELLER**

G

**TOP SELLER**

H Ankleber „50%“  
**8,95**  
33 cm Ø



**Etiketten**, neonrot, 3 cm Ø, selbstklebende Aktionsetiketten zum schnellen Auszeichnen von reduzierter Ware, Angeboten oder Restposten, Preis per Rolle à **1000** Stück

**zum Beschriften**

**A** 712.248.00 **Sonderpreis** **10,95**

**B** 343.299.00 **Reduziert** **10,95**

**mit Rabattierung**

**C** permanent haftendes Papier-Etikett

612.043.01 **20%** **11,90**

612.043.02 **30%** **11,90**

612.043.03 **50%** **11,90**

**Ankleber**, rot/weiß, Fensterkleber lassen sich auf allen glatten Flächen verwenden und sind leicht ablösbar. Folie, selbstklebend, Preis per Stück

**D** „Total Räumungsverkauf“

602.310.00 **99 x 30 cm (L x B)** **9,90**

602.310.01 **138 x 42 cm (L x B)** **15,90**

**E** „Räumungsverkauf“

475.013.00 **68 x 24 cm** **7,95**

**F** „SALE“

635.400.00 **250 x 15 cm** **15,95**

**G** „Prozent“

620.628.00 **250 x 15 cm** **14,90**

**H** „50%“

436.953.05 **33 cm Ø** **8,95**



**A 3D Prozentzeichen**  
**29,90**

60 cm hoch



**B 3D SALE-Buchstaben**  
**49,90**

40 cm hoch



200 cm lang



**D Banner „Prozent“**  
**14,90**

✓ 48 x 138 cm (B x L)



**E Dachaufsteller „Stark Reduziert“**  
**12,90**

30 x 42 x 14 cm  
(B x H x T)



Anwendung

**F Bügel-Fähnchen „Prozent“**  
**0,36 /Stück**  
4 x 2 cm



**G Faltpäckchen „Prozent“**  
**22,95**



32 x 32 x 32 cm

**G Faltpäckchen „Prozent“**  
**8,90**

10 x 10 x 10 cm



Weitere Sale-Aktions-Helfer  
finden Sie online unter

[www.decowoerner.com](http://www.decowoerner.com)



Verkaufsaktionen  
bewerben

**A 3D Prozentzeichen**, rot, aus Hart-schaum, lackiert, 8 cm tief, selbststehend, Preis per Stück  
625.630.00 **60 cm hoch** **29,90**

**B 3D SALE-Buchstaben**, rot, 4 selbst-stehende Buchstaben aus lackiertem Hart-schaum, Preis per Set  
642.637.01 **40 cm hoch** **49,90**

**C Papier-Kette „Prozent-Kreise“**, rot/weiß, beidseitig bedruckte Aktions-Kette aus Karton, Preis per Stück  
465.564.00 **200 cm lang** **12,95**

**D Banner „Prozent“**, rot/weiß, Papier, einseitig bedruckt, Preis per Stück  
422.017.00 **48 x 138 cm (B x L)** **14,90**

**E Dachaufsteller „Stark Reduziert“**, 30 x 42 x 14 cm (B x H x T), doppelseitig bedruckter Kartonaufsteller, mit Verriegelung am Boden, Preis per Stück  
498.531.00 **rot/weiß** **12,90**

**F Bügel-Fähnchen „Prozent“**, rot/weiß, doppelseitiges Textilfähnchen zur Kleiderbügel-Kennzeichnung, Preis per Pack à 50 Stück  
679.299.00 **4 x 2 cm** (=0,36/St.) **17,95**

**G Faltpäckchen „Prozent“**, rot/weiß, hochwertiger Farbdruck auf formstabiler Well-pappe, faltbar, Preis per Stück  
552.813.00 **10 x 10 x 10 cm** **8,90**  
664.899.00 **32 x 32 x 32 cm** **22,95**





**TOP PREIS +  
LEISTUNG!**



**A** Etikettierpistole  
**39,95**

✓ Profigerät

✓ 10 mm Materialstärke für Turn-  
schuhe, Schals und Accessoires



**B** Etikettierpistole Arrow 9 S  
**9,95**

✓ Einstiegsmodell

**C**

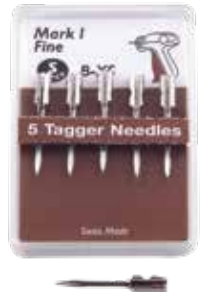

**D** Etikettierpistole  
Banok 503 X  
**54,95**

✓ Profigerät

✓ 7 mm Materialstärke für  
feine Stoffe wie T-Shirts



Preisaus-  
zeichnung



**E**

**F** Preisauszeichner  
Creen Line CL14  
**129,-**

92 31/9522

€ 632349

✓ 2-zeilig,  
8- und 7-stellig,  
Währung: €

## ETIKETTIER-PISTOLE

### STANDARD-NADEL

**A Etikettierpistole Banok 503 S, Profi-  
gerät**, Standard-Nadel, Nadellänge 2 cm,  
Nadeldurchmesser 2 mm, max. Material-  
stärke 10 mm, professionelle Anheftpistole  
für schnelles Befestigen von Etiketten an Tex-  
tilien, Schuhen, Wäsche und Accessoires wie  
Schals oder Handschuhen, Preis per Stück  
553.476.00 **grau/blau** **39,95**

**Ersatznadel Banok Mark I Standard**,  
Standard-Nadel, passend für Banok 503 S  
Anschleißpistole mit separatem Messer,  
Preis per Pack à 5 Stück  
553.476.01 (=3,19/St.) **15,95**

**B Etikettierpistole Arrow 9 S, Einstiegs-  
modell**, Standard-Nadel, Nadellänge 2 cm,  
Nadeldurchmesser 2 mm, max. Materialstärke  
10 mm, Anheftpistole mit gutem Preis-Leistungs-  
verhältnis, sehr wartungsfreundlich, optimal  
zur Auszeichnung von Textilien mit festem  
Gewebe mit bis zu einer Stärke von 1 cm,  
z.B. Schuhe und Hüte, sowie zur Verarbeit-  
ung von Hängeetiketten, Kartonetiketten  
und Labels, Preis per Stück  
707.442.00 **grau/blau** **9,95**

**Ersatznadel Etikettier-Pistole Arrow 9 S  
Mark II Standard**, Standard-Nadel, passend  
für Arrow 9 S, Kombinaladel mit integriertem  
Messer, Preis per Pack à 5 Stück  
707.442.01 (=2,79/St.) **13,95**

passend für Abb. A + B:

**C Heftfäden Standard**, hochwertige Anschleiß-  
fäden aus reißfestem Nylon, zur schnellen und  
dauerhaften Befestigung von Preisen an Textilien,  
passend für alle Standard-Anschleißpistolen,  
100 Splinte à 50 Heftfäden, 50 Fäden auf  
einem Steg, Preis per Pack à 5.000 Stück  
707.497.01 **25 mm lang** **8,95**  
707.497.00 **40 mm lang** **8,95**

### FEINE NADEL

**D Etikettierpistole Banok 503 X, Profi-  
gerät**, feine Nadel, Nadellänge 1,6 cm, Nadel-  
durchmesser 1,4 mm, max. Materialstärke 7 mm,  
die Original Banok Anschleißpistole ist für  
starke Beanspruchung und dauerhaften Ein-  
satz konzipiert, optimal für ein schnelles Be-  
festigen von Etiketten an Textilien aus feinem  
Gewebe wie Seide, Organza oder Spitze,  
Gehäuse aus bruchsicherem Kunststoff, das  
Messer zum Abschneiden des Anschleiß-  
fadens sitzt bei dieser Etikettier-Pistole im  
Gehäuse und kann separat von der Nadel  
ausgetauscht werden, Preis per Stück  
707.466.00 **grau/rot** **54,95**

**Ersatznadel Banok Mark I Fein**, passend für  
Banok 503 X, Anschleißpistole mit separatem  
Messer, Preis per Pack à 5 Stück  
707.466.01 (=3,19/St.) **15,95**

passend für Abb. D:

**E Heftfäden Fein**, zum Anschleiß von  
Karton-Etiketten an feines Gewebe, passend  
für feine Anschleißpistolen, 100 Splinte  
à 50 Heftfäden, 50 Fäden auf einem Steg,  
Preis per Pack à 5.000 Stück  
707.480.01 **20 mm lang** **14,95**  
707.480.00 **50 mm lang** **14,95**

## PREISAUSSZEICHNER

**F Preisauszeichner Creen Line CL14**,  
2-zeilig, 8/7-stellig, Währung: €, Etiketten-  
größe 26 x 16 mm, robuster und langlebiger  
Handauszeichner mit schwarzem Kunststoff-  
gehäuse, mit innenliegender und gegen  
Feuchtigkeit und Schmutz geschützter Eti-  
kettenrolle, schneller und einfacher Etiketten-  
wechsel, Made in Germany, Preis per Stück  
612.661.00 **schwarz** **129,-**

**Farbwalzen**, passend für Modell „Creen  
Line CL14“, Preis per Pack à 5 Stück  
612.661.01 (=4,78/St.) **23,90**

**Haftetiketten**, für Modell CL14, S14, SP 2/2616,  
26 x 16 mm, Preis per Rolle à 1200 Etiketten  
115.827.00 **weiß** **1,95**  
492.690.00 **neonrot** **2,95**



**A Hänge-Etikett mit Faden**

ab **14,95**

**B Karton-Etikett**

ab **12,95**

- ✓ spitze Ecken  
30 x 40 mm –  
45 x 55 mm

11 x 29 mm

18 x 29 mm

22 x 35 mm

45 x 65 mm



**C Karton-Endlosetiketten**

ab **8,95**

- ✓ mit Loch
- ✓ ideal für  
Etikettier-Pistolen



**TOP  
SELLER**

**E**  
4,5 cm Ø

**E**  
5,5 cm Ø

Sicherheitsfäden  
ab **19,95**

**D**  
4 cm Ø  
5,5 cm Ø

Im Vorteils-  
pack  
à 5000 Stück

**A Hänge-Etikett mit Faden**, weiß, Hangtags aus Karton für einfaches, manuelles Anbringen an der Ware, zur Selbstbeschriftung für Preis- und Warenauszeichnung, Preis per Pack à **1.000** Stück  
210.430.00 **11 x 29 mm** **19,95**  
210.461.00 **18 x 29 mm** **19,95**  
Preis per Pack à **500** Stück  
210.454.00 **22 x 35 mm** **14,95**  
Preis per Pack à **400** Stück  
227.490.00 **45 x 65 mm** **14,95**

**B Karton-Etikett**, weiß, spitze Ecken, ge-  
lochter Preisschild-Hänger für Textilpistolen,  
Preis per Pack à **1000** Stück  
118.439.00 **30 x 40 mm** **12,95**  
118.446.00 **35 x 45 mm** **13,50**  
118.453.00 **45 x 55 mm** **14,95**

**C Karton-Endlosetiketten**, weiß,  
perforierte Karton-Etiketten mit Lochbo-  
rung für Etikettierpistolen, blanco-Rolle,  
Preis per Rolle à **1000** Stück  
343.220.00 **30 x 50 mm** **8,95**  
343.206.00 **30 x 58 mm** **9,95**

**D Rasterschlaufen**, schnelle und einfache  
Befestigung von Kleinteilen sowie für die Preis-  
auszeichnung ohne Etikettiergerät, durch die  
Rasterung der Schlaufen können verschiedene  
Größen eingestellt werden, aus reißfestem, far-  
losem Nylon, Preis per Pack à **5000** Stück  
111.324.00 **12,5 cm lang, 4 cm Ø** **24,95**  
111.324.01 **15 cm lang, 5,5 cm Ø** **39,95**

**E Sicherheitsfäden**, schnelle und einfache  
Art der Preisauszeichnung ohne Etikettier-  
gerät mit Loop-Pins, die Sicherheitsfäden sind  
geeignet um Etiketten an Textilien, Lederwaren  
oder Schuhen anzubringen, aus reißfestem,  
farblosem Nylon, Preis per Pack à **5000** Stück  
716.994.00 **12 cm lang, 4,5 cm Ø** **19,95**  
716.994.01 **22 cm lang, 5,5 cm Ø** **19,95**

**F Tischaufsteller**, Hochformat, L-Ständer  
aus hochwertigem Acrylglas mit seitlichem Ein-  
schieb, UV-Beständig, kratzfest sowie hohe  
Stabilität durch 2 mm Acrylstärke, um Kratzer  
zu vermeiden, ist eine bunte Schutzfolie ange-  
bracht, die sich leicht abziehen lässt, Preis per Stück  
119.436.00 **DIN A4** **12,95**

✓ **DIN A4**

**F Tischaufsteller**  
**12,95**

✓ **DIN A4**

**G Tisch-Aufsteller**  
**9,95**



Preis-  
aus-  
zeichnung

**G Tisch-Aufsteller**, Hochformat, hochwertiger  
T-Ständer für eine doppelseitige Präsentation  
von Tageskarten, Aktions- oder Hinweisschildern,  
mit seitlichem Einschub und polierten Kanten,  
aus glasklarem Polystyrol, Preis per Stück  
503.327.00 **DIN A4** **9,95**

**H Acryl-Dachständer**, Querformat, 2 mm  
glasklares Acrylglas, mit doppelseitiger Ein-  
schiebmöglichkeit, um Kratzer auf dem Stän-  
der zu vermeiden, ist eine farbige Schutzfolie  
angebracht, die sich leicht abziehen lässt  
119.207.00 **10 x 7 cm (B x H)** **5,50**

**H Acryl-Dachständer**  
**5,50**

10 x 7 cm (B x H)



Weitere Etikettier-Pistolen,  
Preisauszeichner und das passende  
Material finden Sie online unter

[www.decowoerner.com](http://www.decowoerner.com)



# Stichwortverzeichnis

<b>A</b> bhängeständer	193	Butterbrezel	144	Figur Solid Grey / White	184	Holzzaun	29, 120, 138
Abroller, Geschenkpapier	225	Butterscheibe	144	Filet	140	„Hopfen“	156
Absperpfposten Personen-Leitsystem	196	<b>B1-Pflanzen</b>	<b>168-179</b>	Filmschnee	114	Hopfenblüten-Set	123, 146
Accessoires-Ständer	201	<b>C</b> appuccino	145	Fischernetz mit Meerestieren	139	Hopfen-Hänger	123
Acryl-Dachständer	215	Champignons	136, 141	Fischstäbchen	142	Hopfenpilz-Set	121, 123
Adapter für Steckdose Schweiz / UK	83	Cheeseburger	141	Fishtail-Pflanze im Topf	164	Hopfenranke	121, 123, 153
Ahornbaum	6, 7, 11, 14, 151	Chiffonband	229	Flachband-Kabelleitung	94	Hornschlitten, original	106
Ahornblätter-Set 7, 11, 148, 149, 151		Christstern im Topf	20	Flachkabelfassung E27	94	Hortensie / -im Korb	161
Ahornranke	6, 7, 148, 149	Christstern-Ranke	21	Flagge „Bayern“	123	Hortensienbusch im Topf	161
Ahorn-Streublätter-Box	14	Cola	143	Flamingo	119	Hortensienstrauch	171
Ahornzweig	7, 12, 148, 150	Croissant-Set	144	Flaschen-Set	107	Hosenpräsenter	186
<b>Allg. Themen-Dekoration, (Kap.) 116-125</b>		Crushed Ice, Deko-	115	Fleischkäse-Scheibe	142	Hot Dog	143
Aloe Vera im Topf	181	Cupcake-Set	145	Fleischspieß	141	Hüftsteak gegrillt	141
Alpin-Tanne	33	Currywurst weiß, geschnitten	142	„Fliegenpilz“	130	Hummer	139
Alpin-Tanne beflockt	109	<b>D</b> achaufsteller „Stark Reduziert“	213	Flokattistoff	219	Hüttenfenster	33
Ammerländer Katenschinken	140	Dachrinnenhaken für Lichterketten	83	Folienjersey	220		
Ampelhänger „Monstera“	155	Damenbüsten-Torso	187	Folienkartoffel	141	<b>I</b> ndustrie-Rollständer	190, 192
Ampelpflanze	155	Damenfigur	7, 183-186	Forellen-Set	139	Infoständer „Premium“	197
Ananas / -Scheiben	137	Damen-Schneiderbüste	182	Formbarer Dekoschnee	114	Islandmoos	14, 157
Ankleber	212	Damen-Strumpfbein	187	Frikadelle groß	142	„Iglu“	2, 112, 132
Anschlusskabel für Lichtsystem	78, 79, 81, 83	Damen-Torso	187	<b>G</b> arnelen	139	<b>J</b> akobsmuscheln-Set	139
Anschluss-Set für Illukette	94	Deckengitter / -Ring	208	Gefüllte halbierte Aubergine	142	Jumbo-Zuckerstange	23
Apfel mit Biss	137	Deckenmagnet	211	Gegrillte Champion-Hälften	141	Jute	218
Apfel-Set	137	Deko Crushed Ice	115	Gegrillte Zucchini-Scheiben	141	Juteband	228
Areca-Palmbblatt	163	Deko-Deckengitter	208	Geigenfeige	165	Jutesack	11
Areca-Palme	164, 178	Deko-Deckengitter	208	Gemüsezopf	136		
Arm-Nadelkissen	211	Deko-Eisbrocken / -Eiswürfel	115	Géramont Käsecke	138	<b>K</b> abinen-Vorhang	196
Artikel „Barock“	19	Dekofächer	39, 104	Gerbera-Blüte / -Set	160	Kaffee	143
Asparagus-Ampel	172	Dekofelsen	125	<b>Geschenkbund</b>	<b>226-229</b>	Kaminkonsole	21
Auberginen	135, 142	Dekogranulat	125	Geschenkebeutel	226	Karotten mit Laub	134, 135
Aufbau „Cube“ / „Lounge“	206	Dekokopf	187	Geschenkbüchsen-Set	24, 28, 50	Kartoffel-Set	134, 135
Aufhängestangen-Set für Banner	126, 127, 129, 131, 132	Deko-Kristallschnee	103, 110, 114	„Geschenke“	128	Kartoffel-Spalten-Set, geschält	142
Aufsteller Geschenk XL	27	Deko-Pilz	30	Geschenkfolie	224	Kartonagen-Satz 20, 23, 33, 50-51	
Aufsteller Nussknacker	21	Dekorier	25, 38, 209	<b>Geschenckverpackung (Kap.) 222-231</b>		Karton-Endlosetiketten	215
Aufsteller Schneemann	109	Dekosäule „Glimmer“	206	<b>Geschenkpapier</b>	<b>222-224</b>	Karton-Etikett	215
Aufsteller Tanne	32	Dekoschleife	49	Geschenktaschen	228-229	Kartonherz-Hänger „Oktoberfest“	121
Aufsteller Tannenbaum	17	Deko Schlittschuhe	109	Gigant-Kugel	53	Käse-Trauben-Spieß	138
Aufsteller „Weihnachtself“	32, 33	Dekoschnee	109, 114	Gigant-Schleife	48	Kastenbrot	144
Austern-Set	139	Deko Ski	106	Gigant-Schneeball	110, 114	Kaviar	139
Avocado	13	Dekostoff 15, 35, 106, 121, 130, 221		Gigant-Stern	24, 47	Kerzen	93
		Dieffenbachia im Topf	171, 181	Gigant-Weihnachtskugel	45	Ketten-Ständer	201
		Displayhänger	27, 109	Girlande „Bayern“	121	Kiefer-Mix Mini-Baum / -Ranke	32, 64
		Doppel-Haken	210	Girlande, geschmückt	72	Kieselsteine	125
				Glaskugel-Set „Eule“	31	Kirschblüten-Zweig	171
<b>B</b> aguette / -Set	144	<b>E</b> deltanne mit LED	21, 27	Glimmerkugel	42	Kirschen-Set	137
Bambushänger	172	Efeugirlande / -ranke	154, 169	Glimmer-Stern	47	Kissenschachtel „Luxury“	226
Bananenbaum	177	Efeuhänger	154, 173	Glimmer-Stretch-Stern	21, 36	Kisten-Satz	207
Bananen	137	Eichblattsalat	134	Glitzerfolie	216	Klammerbügel / aus Holz	195
Bananenzopf	136	Eichelbusch	13, 147	Glocken-Set	20, 27	Kleiderbügel	195
Bandabroller	225	Eichelgirlande	13, 147	Glocke zum Hängen	18	Klemmleisten-Set	197
Bandsplitter „Duo“	227	Eichelzweig	13, 147	Glücksfeder, Pflanze im Topf	171	Knoblauch-Set	135
<b>Banner (Kapitel)</b>	<b>126-133</b>	Eichen-Streublätter-Box	157	Gondel Display	109	Kofferset „Antik“	28
Banner 2, 4-6, 8-15, 18, 20, 22-23,		Eichhörnchen	10, 11, 130	Gouda Käselaiab, rot	138	Kohl	134
26, 28, 30, 32, 34, 101, 103, 104,		Eierkopf mit Ständer	187	Granitstein	125	Kolibri-Set	30
107, 109, 111-112, 120, 123, 130,		Eierscheiben	144	Granulat, Deko-	125	Komet	95
<b>126-133, 213</b>		Eisbär	111, 112	Grasbündel	26, 162	Konfektionsständer	189, 193
Baron-Käse angeschnitten	138	Eisbrocken / -Eiswürfel	115	Gras im Topf	162	Kopf	187
Barsch / - Filet	139, 142	Eiskristalle / -Kette / -Set	103, 107	Graspaneel / mit Blüten	167, 179	Kopfsalat	135
Bauerngurken	134	Eisquader	111	Grasranke	174	„Kopfsalat“	221
Baum	7, 101	Eiswürfel	111, 143	Grillschnecke / -wurst	141	Kordelband	228
Baum beschnitten	102	Eiszapfenfries	106, 113, 115	Größenteiler	194	Kordel für Absperpfposten	196
Bäumchen, geschmückt / mit LED	64	Emmentaler Käse	138	Grüne Bohnen	136	Kornspitz Brötchen mit Salat	143
Bäumchen im Jute-Sack / - mit LED	64	Engelsflügel	25	Grünspargel	134	Krabbe	139
Baum schmuck-Sortiment	22	Erbsen blanchiert	142	<b>Grünware (Kapitel)</b>	<b>54-75</b>	Kränze	73, 121
Bavaria Blue Käse	138	„Erbsenpflanze“	156	Gurken-Scheibe / -Sticks	136	Krokodil	119
Beeren-Herbst-Ranke	12	Erdbeer-Eisbecher	145	<b>H</b> acksteak	141	Kronleuchter	18, 25, 110
Beerenzweig	32	Erdbeeren / -Set	137	Haftetiketten	141	Kugel, 3D mit Licht IP67	99
Beinaufnahme	186	Erdbeerkuchen / -Sahne-Torte	145	Hagebutten-Ranke	24	Kugeldisplay Swirl	23
Beleuchtung für Vitrine	188	Ersatzbezug für Schneiderbüste	182	Hagebuttenzweig	146	Kundenstopper	198
Bergkäse	138	Ersatzfolie für Kundenstopper“	198	Hähnchenfilet roh / gegrillt	140-141	Kunstbäume	31, 54-67
Beschneite Tanne	109	Ersatz-Folientaschen-Set	198	Halbkreis-Kabinen-Stange	196	<b>Kunstpflanzen (Kapitel)</b>	<b>146-181</b>
Bierkrug 0,4 l	143	Ersatznadel Etikettier-Pistole	214	Halterung für 90° Wandmontage	96	Kunstpflanzenpaneele	179
Bierkrughänger	120	Etiketten	212	Halterung für Seilmontage	99	Kunstschnee	
Bioschnee	114	Etiketten „Frohe Weihnachten“	226	Halterungs-Set für Mastmontage	94	29, 33, 102, 105, 106, <b>114</b>	
Birkenbaum	105, 180	Etikettierpistole	214	Handtacker Rapid 23	211	Kunststoffbügel	195
Birkenscheiben-Set	14	Eule	113	Hänge-Etikett mit Faden	215	Kürbis	5, 8
Birkenstamm	15, 90, 180	<b>F</b> ächerpalmen-Blatt-Set	163	Hängeregale	206	„Kürbis Halloween“	130
Birken-Zweig	171	Facongirlande / mit LED-Licht	69, 71-72	Heftfäden	214	„Kürbisse mit Laterne“	127
Birne	137	Fadenvorhang mit Pailletten	17, 117	<b>H</b> erbst (Kapitel)	<b>4-15</b>	<b>L</b> ackfolie	216
Birnen-Set	137	Fächer, Deko-	39, 104	Herbstblätter-Paneel	11, 151	<b>Ladenausstattung (Kapitel)</b>	<b>188-215</b>
„Blanko“ Rolle	224	Fähne „Bayern“	123	Herbst-Bündel	12	Lametta-Girlande	17, 101, 117
Bling	86	Fahnenkette „Bayern“	123	Herbst-Paneel Dry-Look	167	Lametta-Vorhang	101
Blumenhänger	170, 172	Falt-Rosette	121	Herrenfigur	183-186	Lampenputzer Dekogras	178
Blumenkohl	135	Falt-Schneeflocke	101	Herren-Schneiderbüste	182	Lampion „Bayern“	123
Bogenhanf	165	Falt-Stern	101	Himbeeren	137	Landjäger-Set	140
Bougainvilleahängeampel	173	Faltwürfel „Prozent“	213	Himbeertörtchen-Set / -torte	145	Land-Rauchcervelat	140
Braten	140	Farbwalzen	214	Hirsch	6, 18, 28, 31, 52, 110	Langusten-Set	139
Braten-Scheiben-Set	140	Farn-Busch	175	Hocker	19, 53	Lattenzaun Paravent	106
Bratkartoffeln	142	Farnhänger	172	Holzgranulat	157	Lauch-Scheiben	136
Brezeln	144	Farn-Kunstpflanzenhänger	174	Holzhammer-Set	205	Lauchzwiebelbund-Set	135
Briefkasten, Santa	18	Farnpaneel / hängend	167, 179	Holzkiten-Satz	205, 207	Lavendel Grasmix Paneel	179
Brokkoli blanchiert	142	Farnpick	175	Holzkiste „Vintage“	102, 207	Lavendelpick	173
Brombeeren	137	Farnranke	174	Holz-Klammerbügel	195	<b>Lebensmittelattrappen</b>	<b>134-145</b>
Brot / Brötchen-Sortiment	144	Federboa	124	Holz-Kleiderbügel	195	Lebkuchen-Hänger-Set	35
Buche hell	195	Federn	124	Holz-Minisäulen-Set	205	„Lebkuchenhaus“	131
Buchenzweige, echt	12	Feenhaar	114	Holzschneibendisply-Set	15	„Lebkuchen-Kirche“	131
Buchs-Kugel / -Paneel	157, 167	Felsen, Deko-	125	Holzschneite / -Set	15, 180	Lebkuchen „Tanne“	35
Bügel-Fähnchen „Prozent“	213	Fertig-Schleifen mit Gummiband	226	Holzschlitten	106	„Lebkuchen und Gewürze“	131
Bügel Frosted-Optik	195	Festgirlande	121	Holzstämmen	15, 109, 180	LED-Basic Lichterkette, IP44,	84
Bügelstapler doppelseitig	194	Ficusbaum	166	„Holzstapel“	12, 130	LED Batterie-Draht-Lichterkette	21, 92
Bürstenbaum / -Set	101, 104						
Büste	182						

LED Batterie-Lichterbaum	90	Pastellblüten-Paneel	161	Schneemann	102, 103	U	bertopf	181
LED Birke	90	Penne Nudeln	142	Schneematte	115	U	mkleidekabine	196
LED Cluster Lichterkette IP 44	84	Peperoni-Knoblauchzopf	136	Schneespray	114	U	niversalstoff	219
LED Draht-Icicle Light „Feuerwerk“	85	Peperoni-Set	135	Schneetanne	113	U	ntertischabroller	225
LED-Draht-Lichterkerle	24, 29, 92	Perlenkette	25, 28	Schneevlies-Großrolle	115	V	erbinder für Gitterwürfel	202
LED Draht-Lichterkette „Feuerwerk“	85	Perlonfaden / -Spule	211	Schneewatte	106, 114	V	erbindungskabel	77
LED-Draht-Lichtvorhang	92	Petersilienbund-Set	135, 140	Schneiderbüsten	182	V	erkaufsschütte	199
LED-Filament-Schaftkerzen-Kette	94	Petits Fours-Set	145	Schnitzel, paniert	141, 142	V	erkaufsstände	199
LED Hirsch	18	Pfau	104	Schoko-Eis am Stil mit Mandeln	145	V	erlängerung	83
LED Kerze / Wachskerze	93	Pfauenfedern	124	Schoko-Lebkuchen	34, 35	V	erpackungs- und Blumenfolie	224
LED-Kerzen-Aufsteller	89	Pfingstrose im Topf	181	Schoko-Pralinen-Sortiment	145	V	erteiler-Kabel / -Ring	83
LED Kiefer	106	Pfirsich Scheiben	137	Schokotorte / -Stücke	145	V	intage Leiter-Regal	204
LED-Kranz	87	Pflanzenhänger	156	Schollen-Set	139	V	itrine mit Beleuchtung	188
LED-Leuchtkugel	86, 87, 107	<b>Pflanzen, schwer entflammbar 168-179</b>		Schutzhülle für Mannequins	183	V	ogelkäfig-Regal	34, 104, 199
LED Lichterbaum	90, 91	Philoblatt	163	Schwarzwälder Kirschtorte/-Stücke	145	V	ogelscheuche	5
LED Lichterkette „Feuerwerk“	35, 85	Philohänger	154	<b>Schwer entflammare Pflanzen 168-179</b>		V	ollkorn-Brötchen belegt	143
LED Lichterzweige	89	Philo im Topf	165	Schwibbogen, LED	34, 89	V	orhang „Federn“	105
LED-Lichtring	87	Philoranke	153	Seebarben-Set	139	W	abenpapier Deluxe	39, 41
LED-Lichtstern	88	Phoenix Palme im Topf	164	Sekt-Glas	143	W	andabroller	225
LED-Minitannen-Deko	64	Physalis-Ranke	152	„Senecio“	156	W	andplakat-Rahmen	197
LED-Schwibbogen	34, 89	Physalis-Zweig	149	Senkrecht-Abroller	225	W	arenpräsentier	200-201
LED Stern	88	Pilz	10, 11, 30, 31	Seppelhut	121, 123	W	arenring mit Haken	195
LED Tropfenlampe E27	94	Pinguin	112	S-Haken	192, 210	W	atte-Wolke	112
LED Wald-Aufsteller für innen	104	Pizza-Ecke / Pizza	143	Sicherheitsfäden	215	W	Weidenkorb	8
Leiter-Regal	12	Plüschstoff	219	„Silvester“	131	W	Weidenranke	174
Leuchtkugeln mit Perlen	86	Polyband	226-227	Soldat	53	W	<b>Weihnachten (Kapitel) 16-53</b>	
Libellen-Set	30, 31	Poly-Ringelband	226	Sonnenblumen	4, 5, 158	W	<b>Weihnachtsbäume (Kapitel) 54-75</b>	
<b>Licht (Kapitel) 76-99</b>		Pommes Frites	141, 142	„Sonnenblumenfeld“	127	W	Weihnachtsbaum	17, 101, 131
„Lichterzauber“	128	Pothosranke	153, 169	Sonnenblumenranke	158	W	Weihnachtsbaum, geschmückt	19, 66
Lichtmotiv Stern / mit Bogen	96	Prager Schinken	140	Spargelbund	135	W	Weihnachts-Briefkasten	32
Lichtmotiv Tannenbaum	96	Präsentations-Leiter	203	Spatzen-Set	5	W	Weihnachtskugel-Aufhänger	42
Limetten-Set	137	Präsentier, mini	200	Spiegeleier-Duo	144	W	Weihnachtskugeln	17, 19, 21, 27-29, 42-45, 90, 101
Löwe	119	Preisauszeichner	214	Spiegelkugel	25, 116, 118	W	Weihnachtsmann	53
Lumifol-Folie	118	Prozentzeichen, 3D	213	Sport-Schaufersterfigur	183	W	Weinblätter-Ranke	9, 152
Lumifol-Metallicfolie	224	„Prozent“	212	Sputnik-Stern	28, 46	W	Weinfass, original	8
Lurex-Satin	220	PVC-Stern, 3D, beleuchtet	29, 88	Standvitrine	188	W	Weinkiste	9, 207
<b>M</b> aiskolben gegrillt	141	<b>Q</b> uarzsand	125	Standvitrine mit Staufach	188	W	Weinrebenhänger	169
Maiskolben-Set	135	<b>R</b> adieschenbund-Set	135	Stanzoptik-Folie	17, 101, 217	W	Weinrebenpflanze im Topf	9, 146
Mais-Körner	136	„Rankenmuster“	222	Steak	140	W	Weinrebenranke	169
Mais-Scheiben	142	Ranken	152-153	Stecknadeln	211	W	Weintrauben	9, 137, 138
Marktwagen „Basic“	204	Rasterschlaufen	152-153	Steinpilz-Set	134	W	Weintraubenzweig mit Früchten	8, 146
Maßkrug 1 Liter	121, 123, 143	„Rauhreif“	127	„Steinwand“	221	W	Weißbier 0,5 l	120, 143
Matjes Filet	139	„Räumungsverkauf“	212	Sterne 17, 23, 34, 46, 47, 88, 94-95	46	W	Weißwein Glas	8, 9, 138, 143
Metall-Baum	17, 201	Rebbaum natur	8, 138	Sternketten-Set	46	W	Weißwurstpaar mit Senf	120, 143
Metallband glänzend / matt	227	Rechteck-Vitrine	188	Stern mit Bogen	95	W	Weizenbündel	4, 123
Metall-Zieherschleifen	227	Regal-Satz	206	Stern Mobile	46	W	Wiener Schnitzel	141
Metall-Paravent	38, 203	Regal-Set „Teak“	8	Stern „Silhouette“	24	W	Wiener-Würstchen	140
Metallständer	180, 210	Reh	29, 52, 105	Stiefelclip mit Seitenhaken	195	W	Wimpelkette „Bayern“	123
Metallständer für Torso	186	Rehbock	6, 10, 52, 107, 151	Stoffband	3, 23, 228-229	W	Windbeutel	145
Metall-Stern	38	Rehkitz	6	<b>Stoffbanner (Kapitel) 126-133</b>		W	<b>Winter (Kapitel) 100-115</b>	
Metalltisch-Set	181, 203	Reis	142	<b>Stoffe &amp; Folien (Kapitel) 216-221</b>		W	Wühlkorb faltbar	199
Micro-LED Kugel	19, 91	Reiserollständer	190	Straßenplakatständer	198	W	Würfelbox mit Deckel	200
Miesmuschel-Set geschlossen	139	Riesen Deckengitter-Ring	208	Straßenüberspannung	97-99	W	Würstchen-Set	140
Milchkanne aus Zink	120	Riesengarnele	139	Straußenfeder	124	W	Würstring-Set	140
Mispelhänger	172	Riesen-Gerbera / -Blüte	160	Strelizien	163, 165, 176	XL	Gras-Paneel	167
Mispelpick	170	Riesen-Paneel	167	Stretch-Stern	37	XL	LED-Draht-Lichterkerle	31, 92
Mittellraum-Ständer	189, 193	Riesenspilz	31	Streu-Eichel-Set	13, 146	XL	Mega Rose	159
Mobilspirale	210	Riesen-Sonnenblume	5, 158	Streuware	14, 146	XL	Mega Sonnenblume	5, 158
Moccatorte	145	Rindfleisch roh	140	Strohballen	5, 120-121, 123	XL	Mix-Paneel, Blätter/Farn	167
Mohnblumen-Set	13	Rispen Hortensien-Set	161	Sushi-Set	139	XL	Rose mit Knospe	159
Molton	218	Roastbeef-Scheibe	141	<b>T</b> ackerklammern für Rapid	23	XL	Rosenblüte	159
Monstera im Topf	154, 181	Rollständer	189-192	Tafelspitz roh	140	XXL	Birkenstämme	15
Monstera Kunstblatt	176	Romana-Salatblätter	134	Taftband	229	XXL	Bonbon	23
Monsterranke	177	Roma-Rispen Tomaten, mini	134	Taft mit Samtflock	220	XXL	Brezel	144
Moosflechten-Set	31, 157	Römersalat	134	Tanne	39, 101	XXL	Gras-Paneel	167
Mooshalbkugel-Set	157	Rosen-Ranke	159	Tannen-Aufsteller	64	XXL	Herbstblätter-Set	10, 12, 147
Mooskugelhänger	155	Rosenstock im Topf	159	Tanne, schmal, beschneit	29	XXL	Hirsch	6
Moosplatten	14, 157	Rucola Salat	134	Tannenbaum	71	XXL	Libelle	31
Moos-Steine	14, 157	Runder Hochzeitsbogen	209	Tannenbaum-Display	25, 201	XXL	Lolly	22
<b>Motivdrucke (Kapitel) 126-133</b>		Rund-Vitrine	188	Tannenbaum-Kiefer beflockt	32	XXL	Monsterblatt	163
<b>N</b> ackenaufnahme	186	<b>S</b> ackleinen	218	Tannenbaum Tanne	70	XXL	Nikolaus-Stiefel	22
Nadelgehölzhänger	172	Sahne-Torten und Cupcakes	145	Tannenbaum Tannenweige	26, 35, 71	XXL	Päckchen-Set	51
Napfkuchen-Set	144	Salami-Set	140	<b>Themen-Dekoration, allg. (Kap.) 116-125</b>		XXL	Pilz	11
Naturholz-Scheibe	15	Salatblätter	134	Thron	19, 27, 53	XXL	Reben-Pilz	10
Naturholz-Stamm	15, 205	Salat Lollo Rosso	134	Tiere	52	XXL	Stern	46
Neonröhre	118	SALE-Artikel / Verkaufshelfer	212-213	Tischabroller	225	XXL	Weizenähre	5
Nikolausmütze XXL	20	Samtschleifen	18, 48	Tischaufsteller	215	XXL	Zuckerstange	22
Nussknacker / -König	53	Santas Briefkasten	18	Tisch-Aufsteller	215	Y	ucca im Topf	165
<b>O</b> ktoberfest-Brezel	120, 123	Sardinen-Set	139	Tisch-Bäumchen	64	Y	Verbinder	77
Olivenbaum	166	Säulen-Set	205	Tisch-Baum zum selber Dekorieren	26	Z	ahlenreiter	194
„Offener Kamin“	126	Schachtel mit 6 Eiern	144	Tischdeko Stange	194	Z	iegelstein	125
Orangen-Cocktail	143	Schafskäse-Würfel	141	Tischläufer	14, 116, 146	Z	„Ziegelwand“	221
Orangen-Ranke	136	Schauensterfiguren	183-185	Tisch-Set	203	Z	Zieh-Schleifen	227
Orangen-Set	137	<b>Schauensterfiguren (Kap.) 182-187</b>		Tomaten-Ranke	136	Z	Zierkürbisse	4, 8
Organza-Stoff	221	Schaukel	205	Tomaten-Rispe	134	Z	Zitronen-Ranke	136
Ornament	39	Schilfgras-Bund	162	Tomaten-Scheibe	136	Z	Zitronen-Rolle	145
<b>P</b> äckchen	19, 21, 26, 51, 66	„Schleier-Zierspargel“	156	Tomaten-Set	135	Z	Zitronen	137
Paneel	167	Schleifen	18, 26, 48-49, 226	Tomatenstück	136	Z	Zucchini-Scheiben, gegrillt	141
Paniertes Schnitzel	142	Schlitten	106, 109	Tomatenzopf	136	Z	Zuckerschoten	134
Panné-Samt	219	Schmittschuhe, Deko-	49	Torso	185-187	Z	Zuckerstangen / -Set	23, 27
Papier-Kette „Prozent-Kreise“	213	Schmetterlings-Set	30-31	„Total Räumungsverkauf“	212	Z	Zwiebel Hälfte	136
Papier Raffia	3	Schnee-Eule	103, 114	Tragetaschen	228-229	Z	Zwiebel-Set	135
Paprika Hälfte / -Streifen	136	Schneeflocken, 3D	102, 112-113	Transformator	77	Z	Zwiebelzopf	136
Paprika-Set	135	Schneeflockengirlande	113	Traubogen-Aufsteller	209			
Parmaschinken	140			Tüllband	228			
Parmesankäse Laib	138							



**NEU im Sortiment!!!**  
**Displays aus Hartschaum, beidseitig bedruckt**

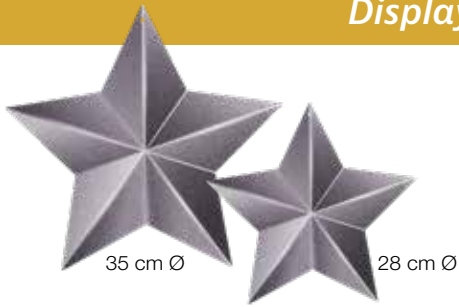

Artikelbeschreibung  
finden Sie auf S.17.

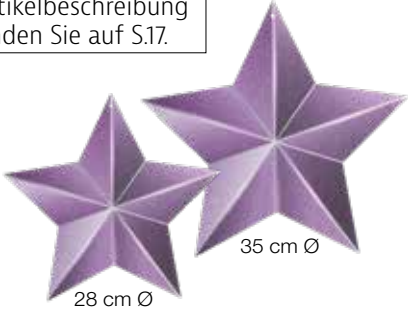

Artikelbeschreibung  
finden Sie auf S.21.

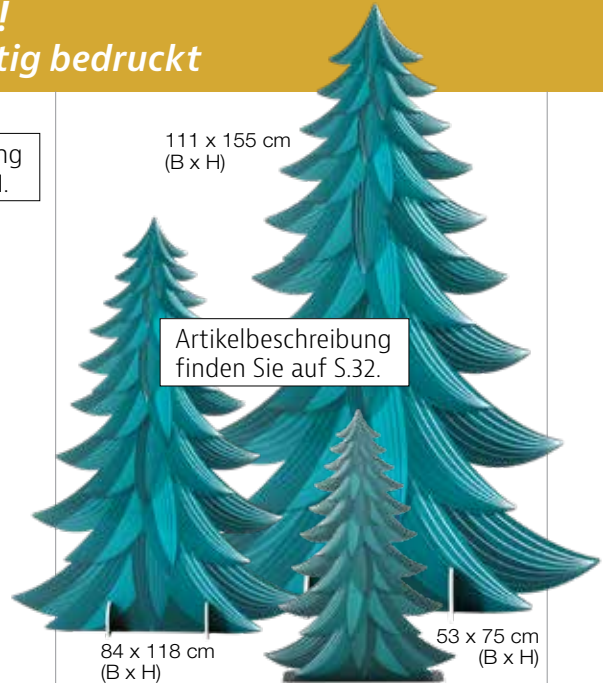

Artikelbeschreibung  
finden Sie auf S.27.



Artikelbeschreibung  
finden Sie auf S.23.



Artikelbeschreibung  
finden Sie auf S.109.



# General terms and conditions for commercial customers and freelancers (Last updated 12.07.2024)

## § 1 General - Scope

(1) Deco Woerner GmbH (hereinafter referred to as WOERNER) offers and renders all services only on the basis of its general terms and conditions. These contractual terms and conditions shall apply exclusively to entrepreneurs within the meaning of §14 BGB (German Civil Code). Separate contractual conditions apply to consumers.

(2) All agreements made between WOERNER and the customer for the purpose of executing this contract are set out in writing in this contract.

(3) The terms and conditions of the contract shall apply exclusively; terms and conditions of the customer that conflict with or deviate from the terms and conditions of the contract shall not be recognized unless WOERNER expressly agrees to their validity. The contractual terms and conditions shall also apply if WOERNER carries out the delivery to the customer without reservation in the knowledge of conflicting or deviating terms and conditions of the customer. The contractual conditions shall also apply to future transactions with the customer, even if they have not been explicitly included again in such transactions.

## § 2 Offer

(1) Advertisements, catalogs and especially the presentation of the goods in the online store do not constitute a binding offer for the sale of the goods by WOERNER.

(2) The customer may submit the offer by telephone, in writing, by fax, by e-mail or via the online order form integrated in the online store. In case of an order via the online order form, the customer, after entering his personal data and by clicking the button „Buy“ in the final step of the ordering process, submits a legally binding contract offer with regard to the goods contained in the shopping cart.

(3) WOERNER can accept the customer's offer by a written (letter) or electronically transmitted (fax or e-mail) order confirmation or by immediate delivery of the goods. Only by this the sales contract is concluded. WOERNER is entitled to refuse the acceptance of the order. This applies in particular if a product is not available despite timely disposition for reasons beyond WOERNER's control.

(4) Order processing and contacting usually take place via e-mail and automated order processing. The customer has to ensure that the e-mail address provided by him for order processing is correct, so that e-mails sent by WOERNER can be received under this address. In particular, when using SPAM filters, the customer must ensure that all e-mails sent by the seller or by third parties commissioned by the seller to process the order can be delivered.

## § 3 Place of performance/transfer of risk

(1) The place of performance for the mutual performance obligations shall be the branch office of WOERNER.

(2) The risk of accidental loss of the goods shall pass to the customer upon handover to the carrier. WOERNER shall insure the goods at the customer's expense against the usual transport damages at the customer's request.

## § 4 Delivery

(1) Unless expressly stated, delivery dates quoted are non-binding.

(2) Compliance with delivery obligations shall be subject to the timely and proper fulfillment of the customer's obligations. WOERNER reserves the right to plead non-performance of the contract.

(3) If the customer is in default of acceptance or culpably violates other obligations to cooperate, WOERNER shall be entitled to claim compensation for the damage incurred in this respect, including any additional expenses. WOERNER reserves the right to assert further claims.

(4) If the conditions of paragraph three exist, the risk of accidental loss or accidental deterioration of the goods shall pass to the customer at the time the customer is in default of acceptance or debtor's delay.

(5) WOERNER is entitled to make partial deliveries as far as they are reasonable for the customer. These are independent services and can be invoiced independently.

## § 5 Prices and terms of payment

(1) The stated prices are net prices plus VAT and are valid „ex works“. The costs for special packaging requests are to be borne by the customer.

(2) Unless otherwise stated in the order confirmation, the purchase price (without deduction) is due for payment within 14 days from the invoice date.

(3) For new customers and all orders via the online store via the Internet and orders from abroad, the customer is obliged to pay in advance unless otherwise agreed. In this case WOERNER is obliged to ship the ordered goods within 14 days after receipt of payment, unless otherwise agreed.

(4) If the customer does not pay due invoices, exceeds a granted term of payment or if the financial situation of the customer deteriorates after the conclusion of the contract or if WOERNER receives unfavorable information about the customer after the conclusion of the contract which calls into question the solvency or creditworthiness of the customer, WOERNER is entitled to provide further services only against advance payment. This applies in particular as soon as an application for the opening of insolvency proceedings is filed.

(5) The customer shall only be entitled to set-off rights if his counterclaims are legally established, undisputed or acknowledged by WOERNER. Furthermore, he shall only be entitled to exercise a right of retention insofar as his counterclaim is based on the same contractual relationship.

(6) The customer shall be in default without any further declaration by WOERNER 14 days after the due date of payment. In the event of the existence of defects, the customer shall not be entitled to a right of retention insofar as this is not in reasonable proportion to the defects and the anticipated costs of subsequent performance.

(7) Unless otherwise agreed, the shipping costs shall also be borne by the customer.

Standard package	Shipping costs per order from
Germany	5,80 €
Austria	15,95 €
France	24,95 €
Netherlands	24,95 €
Denmark	24,95 €
Belgium	24,95 €
Spain	29,95 €
Italy	29,95 €
Sweden	39,95 €
Portugal	39,95 €
Switzerland	39,95 €

For special types of consignments such as bulky goods, deliveries to islands or parcels weighing more than 31,5 kg, surcharges may apply. In the case of a correspondingly large shipment volume, we reserve the right to send goods that can be sent as parcels by a forwarding agent for quality assurance reasons. For details, please refer to our table in the webshop at [www.decowoerner.com](http://www.decowoerner.com). In addition, you can obtain information about the expected shipping costs for the items and services you have selected at any time in the „Shopping Cart“ and „Checkout“ areas of the online shop.

Shipping costs for other countries and forwarding shipments according to the shipping costs table in the webshop at [www.decowoerner.com](http://www.decowoerner.com).

(8) The EURO shall be the currency for payment of the purchase price. All prices refer to EURO. A change in the currency parity for orders from abroad has no influence on the purchase price owed. The purchaser shall bear the currency risk in this respect.

(9) Payment by credit card. The credit card will be charged upon completion of the order.

## (10) Prices

The prices stated in the catalogue correspond to the valid prices at the time of catalogue dispatch. WOERNER reserves the right to increase the price if an unforeseeable increase in supplier prices should occur after the unforeseeable increase in supplier prices should occur after the catalogue has been dispatched. In this case, an increase is limited to the passing on of this cost increase without further surcharge. The prices, which are always binding on a daily basis, can be viewed in the webshop at [www.decowoerner.com](http://www.decowoerner.com).

## § 6 Retention of title

The goods remain the property of WOERNER until complete fulfillment of all claims WOERNER has against the customer arising from the business relationship.

In case of resale of the goods, the customer hereby assigns his claim from the resale against his buyer with all ancillary rights to WOERNER by way of security, without the need for any further separate declarations. However, the assignment shall only apply to the amount corresponding to the price of the goods invoiced by WOERNER. The part of the claim assigned to WOERNER shall be satisfied with priority.

## § 7 Obligation to give notice of defects

If the customer is a merchant according to § 1 HGB (German Commercial Code), claims for defects of the customer presuppose that the customer has duly fulfilled his obligations to examine the goods and to give notice of defects according to § 377 HGB. Any defects discovered must be reported in writing without delay.

A customer who is not a merchant according to § 1 HGB is obliged to notify WOERNER of a defect in writing within two months after the time at which he has discovered the defect. This provision does not constitute a preclusion period for the customer's rights in respect of defects.

If the shipment is at the risk of WOERNER, the customer is obliged to notify the carrier of obvious transport damages upon acceptance of the shipment. In the event of transport damage, the customer must also retain the original packaging and document any packaging defects, insofar as this does not represent an unreasonable effort. Insofar as WOERNER cannot assert claims for compensation against the carrier due to a breach of these obligations, the customer shall be liable for damages in the event of a culpable breach of these obligations.

## § 8 Warranty rights

(1) Claims for defects shall not exist in case of only insignificant deviations from the agreed quality or only insignificant impairment of usability.

(2) WOERNER shall be entitled to remedy the defect or to deliver a new item. In the event of rectification of the defect, WOERNER shall be obliged to bear all expenses necessary for the purpose of rectifying the defect, in particular transport, travel, labor and material costs, insofar as these are not increased by the fact that the purchased item has been taken to a place other than the place of performance.

(3) If the supplementary performance finally fails or if it is not reasonable for the customer, the customer shall be entitled, at its option, to demand rescission or reduction in accordance with the statutory provisions.

(4) If the supplementary performance is carried out by way of a replacement delivery, the Customer shall be obliged to return the goods first delivered to the Seller within 14 days at the Seller's expense. The return of the defective goods shall be made in accordance with the statutory provisions.

(5) WOERNER may refuse subsequent performance if it would involve disproportionately high costs. In particular, the value of the item in a defect-free condition, the significance of the defect and the question of whether another type of subsequent performance would not result in a significant disadvantage for the buyer shall be taken into account.

(6) Claims for defects do not exist for:

- Defects in custom-made products based on the Buyer's design specifications.
- Damage resulting from normal wear and tear or improper handling.
- Technologically justified deviations in dimensions, form, material-related color deviations that cannot be remedied and for colors that do not match exactly in the case of several items of the same type that are customary in the industry.

(7) The customer undertakes to assert his warranty claims in the case of mail order purchases via WOERNER's claim forms, provided they are enclosed with the shipment.

## § 9 Liability for defects

(1) WOERNER is liable for intent and gross negligence of a representative or vicarious agent according to the legal regulations. Apart from that WOERNER shall only be liable according to the Product Liability Act, for injury to life, body or health or for culpable violation of essential contractual obligations.

(2) Damages due to gross negligence as well as the violation of essential contractual obligations, which have not been committed intentionally, are limited to the foreseeable damage typical for the contract, if no injury to life, body or health is given.

In the event of liability due to delay in performance, WOERNER's liability for damages in addition to performance shall be limited to 10% of the value of the order and for damages in lieu of performance to 50% of the value of the order.

In the event of liability due to impossibility of performance, the customer's claim for damages in addition to or in lieu of performance and for reimbursement of futile expenses shall be limited to 50 % of that part of the delivery which cannot be used due to the impossibility.

Damages to other legal assets of the customer shall be excluded entirely if they are not based on intent or gross negligence or injury to life, body or health.

(3) The provisions of paragraphs one to three shall apply to damages in addition to performance and damages in lieu of performance, irrespective of the legal grounds, in particular also to claims in tort. They also apply to the claim for compensation for futile expenses.

## § 10 Statute of Limitations

(1) Insofar as a new item is the object of delivery, the limitation period for claims for damages due to defects - irrespective of the legal grounds - shall be one year.

(2) The limitation periods according to paragraph one shall also apply to other claims for damages against WOERNER, irrespective of their legal basis. They shall also apply insofar as the claims are not related to a defect.

(3) The limitation rules of paragraphs one to two shall only apply subject to the following provisions:  
(Instead, the statutory provisions shall apply)

a. The limitation periods shall generally not apply in the event of intent.

b. The limitation periods shall not apply if WOERNER has fraudulently concealed a defect.

c. The limitation periods shall not apply to claims for damages in cases of injury to life, limb, health or freedom, in the case of claims under the Product Liability Act, in the case of a grossly negligent breach of duty or in the case of culpable breach of essential contractual obligations.

## § 11 Copyrights/Competition Rights/Trademark Rights

(1) Insofar as the customer provides templates or design elements such as texts, photographs, data sets and graphics for the product design, or provides corresponding specifications for the product design, the customer assures that no copyright, trademark or other rights of third parties exist for these or that the necessary approvals have been obtained.

(2) In this respect WOERNER shall not be liable to the customer for the infringement of third party rights.

(3) The customer agrees to indemnify WOERNER from all claims of third parties, which arise against WOERNER due to a customer behavior contrary to paragraph 1.

## § 12 Miscellaneous

The law of the Federal Republic of Germany shall apply; the validity of the UN Convention on Contracts for the International Sale of Goods is excluded.

If the customer is a merchant according to §1 HGB (German Commercial Code), the place of jurisdiction is WOERNER's place of business; however, WOERNER is entitled to sue the customer at the court of his place of residence.

## Data protection notice - Conversion Tracking

We use the online advertising program „Google AdWords“ and, as part of Google AdWords, conversion tracking. The cookie for conversion tracking is set when a user clicks on an ad placed by Google. These cookies lose their validity after 30 days and are not used for personal identification. If the user visits certain pages of the AdWords customer's website and the cookie has not yet expired, Google and the customer can recognize that the user clicked on the ad and was redirected to this page. Each customer receives a different cookie. Cookies can therefore not be tracked across AdWords customers' websites.

The information obtained using the conversion cookie is used to create conversion statistics for AdWords customers who have opted for conversion tracking. Customers learn the total number of users who clicked on their ad and were redirected to a page tagged with a conversion tracking tag. However, they do not receive information that personally identifies users.

If you wish to disable conversion tracking cookies, you can set your browser to block cookies from the domain „googleadservices.com“.

Further information on the topic of „data protection“ within the framework of the online advertising program Google AdWords can be found here.  
[http://www.google.de/privacy\\_ads.html](http://www.google.de/privacy_ads.html).

You can contact our data privacy officer at this e-mail address: [datenschutz@decowoerner.com](mailto:datenschutz@decowoerner.com)

## Bank account of the Deco Woerner GmbH

VR-Bank Mittelfranken Mitte eG  
Kto. Nr.: 5 0013 74  
BLZ: 765 600 60  
IBAN : DE25 7656 0060 0005 0013 74  
SWIFT Code: GENODEF1ANS



# deco wœrner Order form / Bon de commande

You can find our general terms and conditions on the web at [www.decowoerner.com](http://www.decowoerner.com)  
 Vous pouvez trouver nos conditions générales sur le web à l'adresse [www.decowoerner.com](http://www.decowoerner.com)

**Personal advice / Conseil personnalisé**  
**Tel. +49 (0) 7131 4064-0**  
**Fax +49 (0) 7131 4064-760**  
**www.decowoerner.com**  
**E-Mail: verkauf@decowoerner.com**

**Sender's address / Expéditeur:**

Customer no.:

Firm, Name / Société, nom : .....

Owner, Manager / Propriétaire/Chargé d'affaires : .....

Field of business / Branche : .....

Street / Rue : .....

Postcode, Town / Code postal, localité : .....

E-Mail: .....

VAT No. / No. Intracomm. (si existant) : .....

**Deco Woerner GmbH**  
 Visual Merchandising  
**Liebigstraße 37**  
**74211 Leingarten**  
**Germany**

Description / Article	Article number / No. article	Quant.	Price/Prix	Total/Prix total
<b>Christmas bauble</b> , violet, matt, flame retardant, pack of 24 pcs. (page 42) / <b>Boules de Noël</b> , violettes, mates, difficilement inflammables, paq. de 24 (page 42)	6 6 4 5 6 1 2 3		<b>14,95</b>	
			<b>Total €/ Report €</b>	

.....  
 VAT No. (if available) / No. Intracomm. (si existant)

.....  
 My email-address / Mon adresse E-Mail

**Ja, Yes, Oui,**  
 I would like to receive special offers and a newsletter by E-Mail /  
 Je voudrais recevoir par E-Mail les offres spéciales et les nouveautés.

.....  
 Data / Date                      Signature and stamp / Signature et cachet de l'entreprise

# Allgemeine Geschäftsbedingungen gegenüber gewerblichen Kunden und Freiberuflern (Stand 12.07.2024)

## § 1 Allgemeines - Geltungsbereich

(1) Die Deco Woerner GmbH (im Weiteren als WOERNER bezeichnet) bietet und erbringt sämtliche Leistungen nur auf Grundlage ihrer allgemeinen Geschäftsbedingungen.  
Diese Vertragsbedingungen gelten ausschließlich gegenüber Unternehmern im Sinne von §14 BGB. Gegenüber Verbrauchern gelten gesonderte Vertragsbedingungen.

(2) Alle Vereinbarungen, die zwischen WOERNER und dem Kunden zwecks Ausführung dieses Vertrages getroffen werden, sind in diesem Vertrag schriftlich niedergelegt.

(3) Die Vertragsbedingungen gelten ausschließlich; entgegenstehende oder von den Vertragsbedingungen abweichende Bedingungen des Kunden werden nicht anerkannt, es sei denn, WOERNER stimmt deren Geltung ausdrücklich zu.  
Die Vertragsbedingungen gelten auch dann, wenn WOERNER in Kenntnis entgegenstehender oder abweichender Bedingungen des Bestellers die Lieferung an den Kunden vorbehaltlos ausführt. Die Vertragsbedingungen gelten auch für künftige Geschäfte mit dem Kunden, selbst wenn sie bei diesen nicht erneut explizit einbezogen worden sind.

## § 2 Angebot

(1) Werbungen, Kataloge und insbesondere die Darstellung der Waren im Online-Shop stellen noch kein verbindliches Angebot zum Verkauf der Waren durch WOERNER dar.

(2) Der Kunde kann das Angebot telefonisch, schriftlich, per Fax, per E-Mail oder über das im Online-Shop integrierte Online-Bestellformular abgeben. Bei einer Bestellung über das Online-Bestellformular gibt der Kunde nach Eingabe seiner persönlichen Daten und durch Klicken des Buttons „Kaufen“ im abschließenden Schritt des Bestellprozesses ein rechtlich verbindliches Vertragsangebot in Bezug auf die im Warenkorb enthaltenen Waren ab.

(3) WOERNER kann das Angebot des Kunden durch eine schriftliche (Brief) oder elektronisch übermittelte (Fax oder E-Mail) Auftragsbestätigung oder durch unmittelbare Auslieferung der Ware annehmen.  
Erst dadurch kommt der Kaufvertrag zustande. WOERNER ist berechtigt, die Annahme der Bestellung abzulehnen. Dies gilt insbesondere auch, wenn ein Produkt wider Erwarten trotz rechtzeitiger Disposition aus von WOERNER nicht zu vertretenden Gründen nicht lieferbar ist.

(4) Die Bestellabwicklung und Kontaktaufnahme finden in der Regel per E-Mail und automatisierter Bestellabwicklung statt. Der Kunde hat sicherzustellen, dass die von ihm zur Bestellabwicklung angegebene E-Mail-Adresse zutreffend ist, so dass unter dieser Adresse die von WOERNER versandten E-Mails empfangen werden können. Insbesondere hat der Kunde bei dem Einsatz von SPAM-Filtern sicherzustellen, dass alle vom Verkäufer oder von diesem mit der Bestellabwicklung beauftragten Dritten versandten Mails zugestellt werden können.

## § 3 Erfüllungsort/Gefahrübergang

(1) Erfüllungsort für die beiderseitigen Leistungspflichten ist die Niederlassung von WOERNER.

(2) Die Gefahr des zufälligen Unterganges der Ware geht mit Übergabe an den Transporteur auf den Besteller über. WOERNER versichert die Ware auf Kosten des Bestellers gegen die üblichen Transportschäden auf Wunsch des Bestellers.

## § 4 Lieferung

(1) Soweit nicht ausdrücklich erklärt, sind genannte Liefertermine unverbindlich.

(2) Die Einhaltung von Lieferverpflichtungen setzt die rechtzeitige und ordnungsgemäße Erfüllung der Verpflichtungen des Kunden voraus. Die Einrede des nicht erfüllten Vertrages bleibt WOERNER vorbehalten.

(3) Kommt der Kunde in Annahmeverzug oder verletzt er schuldhaft sonstige Mitwirkungspflichten, so ist WOERNER berechtigt, den insoweit entstehenden Schaden, einschließlich etwaiger Mehraufwendungen, ersetzt zu verlangen. Weitergehende Ansprüche bleiben vorbehalten.

(4) Sofern die Voraussetzungen von Absatz drei vorliegen, geht die Gefahr eines zufälligen Unterganges oder einer zufälligen Verschlechterung der Waren zu dem Zeitpunkt auf den Kunden über, in dem dieser in Annahme- oder Schuldnerverzug geraten ist.

(5) WOERNER ist zu Teillieferungen berechtigt, soweit sie dem Kunden zumutbar sind. Diese sind selbständige Leistungen und können selbständig fakturiert werden.

## § 5 Preise und Zahlungsverbindlichkeiten

(1) Die angegebenen Preise sind Nettopreise zzgl. MwSt. und gelten „ab Werk“. Die Kosten für besondere Verpackungswünsche sind vom Kunden zu tragen.

(2) Sofern sich aus der Auftragsbestätigung nichts anderes ergibt, ist der Kaufpreis (ohne Abzug) innerhalb von 14 Tagen ab Rechnungsdatum zur Zahlung fällig. Die Hereinnahme von Schecks und Wechseln behält sich WOERNER vor.

(3) Bei Neukunden sowie sämtlichen Bestellungen über den Online-Shop per Internet und Bestellungen aus dem Ausland, ist der Kunde zur Vorkasse verpflichtet. WOERNER ist in diesem Fall verpflichtet, die bestellte Ware innerhalb von 14 Tagen nach Zahlungseingang zu versenden, wenn nichts anderes vereinbart wurde.

(4) Wenn der Kunde fällige Rechnungen nicht bezahlt, ein eingeräumtes Zahlungsziel überschreitet oder sich nach Vertragsschluss die Vermögensverhältnisse des Kunden verschlechtern oder WOERNER nach Vertragsschluss ungünstige Auskünfte über den Kunden erhält, die die Zahlungsfähigkeit oder Kreditwürdigkeit des Kunden in Frage stellen, so ist WOERNER berechtigt, weitere Leistungen nur noch gegen Vorkasse zu erbringen. Dies gilt insbesondere, sobald Antrag auf Eröffnung eines Insolvenzverfahrens gestellt wird.

(5) Aufrechnungsrechte stehen dem Kunden nur zu, wenn seine Gegenansprüche rechtskräftig festgestellt, unbestritten oder von WOERNER anerkannt sind. Außerdem ist er zur Ausübung eines Zurückbehaltungsrechts nur insoweit befugt, als sein Gegenanspruch auf dem gleichen Vertragsverhältnis beruht.

(6) Der Kunde kommt ohne weitere Erklärung von WOERNER 14 Tage nach Fälligkeit der Zahlung in Verzug. Im Falle des Vorhandenseins von Mängeln steht dem Kunden ein Zurückbehaltungsrecht nicht zu, soweit dies nicht im angemessenen Verhältnis zu den Mängeln und den voraussichtlichen Kosten der Nacherfüllung steht.

(7) Die Versandkosten sind, wenn nichts anderes vereinbart wird, ebenfalls vom Kunden zu tragen.

Standardpaket	Versandkosten pro Bestellung ab
Deutschland	5,80 €
Österreich	15,95 €
Frankreich	24,95 €
Niederlande	24,95 €
Dänemark	24,95 €
Belgien	24,95 €
Spanien	29,95 €
Italien	29,95 €
Schweden	39,95 €
Portugal	39,95 €
Schweiz	39,95 €

Für spezielle Sendungsformen wie zum Beispiel Sperrgut, Zustellungen auf Inseln oder Paketsendungen mit einem Gewicht über 31,5 kg können Zuschläge berechnet werden. Bei einem entsprechend großen Sendungsvolumen behalten wir uns vor, paketfähige Ware aus Gründen der Qualitätssicherung per Spedition zu verschicken. Details entnehmen Sie bitte unserer Tabelle im Webshop unter [www.decowoerner.com](http://www.decowoerner.com). Darüber hinaus erhalten Sie im Bereich "Warenkorb" und "Kasse" im Onlineshop jederzeit Auskunft über die zu erwartenden Versandkosten für die von Ihnen gewählten Artikel und Versandleistungen.

Versandkosten für weitere Länder und Speditionssendungen laut Versandkostenabrechnung im Webshop unter [www.decowoerner.com](http://www.decowoerner.com).

(8) Als Währung zur Bezahlung des Kaufpreises wird der EURO festgelegt. Sämtliche Preise beziehen sich auf EURO. Eine Änderung der Währungsparitäten bei Bestellungen aus dem Ausland hat keinen Einfluss auf den geschuldeten Kaufpreis. Der Besteller trägt insoweit das Währungsrisiko.

(9) Zahlung per Kreditkarte  
Die Kreditkarte wird mit Abschluss der Bestellung belastet.

## (10) Preise

Die im Katalog angegebenen Preise entsprechen den gültigen Preisen zum Zeitpunkt des Katalogversandes. Eine abweichende Preiserhöhung behält sich WOERNER vor, soweit nach Katalogversand eine nicht vorhersehbare Erhöhung der Lieferantpreise erfolgen sollte. Eine Erhöhung beschränkt sich in diesem Fall auf die Wertebereiche dieser Kostensteigerung ohne weiteren Aufschlag. Die immer tagesaktuell verbindlichen Preise sind im Webshop unter [www.decowoerner.com](http://www.decowoerner.com) einzusehen.

## § 6 Eigentumsvorbehalt

Die Ware bleibt Eigentum von WOERNER bis zur vollständigen Erfüllung sämtlicher Ansprüche, die WOERNER gegen dem Kunden aus der Geschäftsverbindung zustehen.

Für den Fall der Weiterveräußerung der Ware tritt der Kunde hiermit seinen Anspruch aus der Weiterveräußerung gegen seinen Abnehmer mit allen Nebenrechten sicherungshalber an WOERNER ab, ohne dass es noch weiterer gesonderter Erklärungen bedarf. Die Abtretung gilt jedoch nur in Höhe des Betrages, der dem von WOERNER in Rechnung gestellten Preis der Ware entspricht. Der WOERNER abgetretene Forderungsanteil ist vorrangig zu befriedigen.

## § 7 Rügeobliegenheit

Wenn der Kunde Kaufmann nach § 1 HGB ist, setzen Mängelansprüche des Kunden voraus, dass dieser seinen nach § 377 HGB geschuldeten Untersuchungs- und Rügeobliegenheiten ordnungsgemäß nachgekommen ist. Festgestellte Mängel sind unverzüglich schriftlich anzuzeigen.

Ein Kunde, der nicht Kaufmann nach § 1 HGB ist, ist verpflichtet, innerhalb von zwei Monaten nach dem Zeitpunkt, in dem er einen Mangel festgestellt hat, diesen WOERNER schriftlich anzuzeigen. Diese Regelung stellt keine Ausschlussfrist für Mängelrechte des Kunden dar.

Sofern der Versand auf Risiko von WOERNER erfolgt ist der Kunde verpflichtet bei Annahme der Sendung offensichtliche Transportschäden gegenüber dem Transporteur anzuzeigen. Der Kunde hat bei Transportschäden weiterhin die Originalverpackung aufzuheben und etwaige Verpackungsmängel zu dokumentieren, soweit dies keinen unzumutbaren Aufwand darstellt.  
Soweit WOERNER Ersatzansprüche gegen den Transporteur aufgrund von einer Verletzung dieser Pflichten nicht geltend machen kann, ist der Kunde bei schuldhafter Verletzung dieser Pflichten zum Schadensersatz verpflichtet.

## § 8 Gewährleistungsrechte

(1) Mängelansprüche bestehen nicht, bei nur unerheblichen Abweichungen von der vereinbarten Beschaffenheit oder einer nur unerheblichen Beeinträchtigung der Brauchbarkeit.

(2) WOERNER ist zur Mängelbeseitigung oder zur Lieferung einer neuen Sache berechtigt.  
Im Fall der Mängelbeseitigung ist WOERNER verpflichtet, alle zum Zweck der Mängelbeseitigung erforderlichen Aufwendungen, insbesondere Transport-, Wege-, Arbeits- und Materialkosten zu tragen, soweit sich diese nicht dadurch erhöhen, dass die Kaufsache nach einem anderen Ort als dem Erfüllungsort verbracht wurde.

(3) Schlägt die Nacherfüllung endgültig fehl oder ist diese dem Kunden nicht zumutbar, so ist der Besteller nach seiner Wahl berechtigt, Rücktritt oder Minderung nach den gesetzlichen Vorgaben zu verlangen.

(4) Ist die Nacherfüllung im Wege der Ersatzlieferung erfolgt, ist der Kunde dazu verpflichtet, die zuerst gelieferte Ware innerhalb von 14 Tagen an den Verkäufer auf dessen Kosten zurückzusenden. Die Rücksendung der mangelhaften Ware hat nach den gesetzlichen Vorschriften zu erfolgen.

(5) WOERNER kann die Nacherfüllung verweigern, wenn sie mit unverhältnismäßig hohen Kosten verbunden wäre. Zu berücksichtigen sind dabei insbesondere der Wert der Sache in mangelfreiem Zustand, die Bedeutung des Mangels und die Frage, ob durch eine andere Art der Nacherfüllung dem Käufer kein erheblicher Nachteil entsteht.

(6) Mängelansprüche bestehen nicht für:  
- Mängel bei Sonderanfertigungen, denen Konstruktionsvorgaben des Käufers zugrunde liegen.  
- Schäden, die auf üblichem Verschleiß oder unsachgemäßer Handhabung beruhen.  
- branchenübliche, technologisch begründete Abweichungen in Maßen, Form, nicht beherrschbare materialbedingte Farbabweichungen und für nicht exakt übereinstimmende Farben bei mehreren Artikeln gleichen Typs.

(7) Der Kunde verpflichtet sich seine Gewährleistungsansprüche bei Versandkäufen über die Schadensregulierungsformulare von WOERNER geltend zu machen, sofern sie der Versendung beiliegen.

## § 9 Mängelhaftung

(1) WOERNER haftet für Vorsatz und grobe Fahrlässigkeit eines Vertreters oder Erfüllungsgehilfen nach den gesetzlichen Bestimmungen. Im Übrigen haftet WOERNER nur nach dem Produkthaftungsgesetz, wegen der Verletzung des Lebens, des Körpers, der Gesundheit oder wegen der schuldhaften Verletzung wesentlicher Vertragspflichten.

(2) Ein Schaden aufgrund von grober Fahrlässigkeit sowie der Verletzung wesentlicher Vertragspflichten, die nicht vorsätzlich begangen worden sind, ist auf den vertragstypischen, vorhersehbaren Schaden begrenzt, wenn keine Verletzung des Lebens, des Körpers, der Gesundheit gegeben ist.  
Bei einer Haftung wegen Verzögerung der Leistung wird die Haftung für WOERNER für den Schadensersatz neben der Leistung auf 10 % des Wertes der Bestellung begrenzt und für den Schadensersatz statt der Leistung auf 50 % des Wertes der Bestellung begrenzt.  
Bei einer Haftung wegen Unmöglichkeit der Leistung beschränkt sich der Anspruch des Bestellers auf Schadensersatz neben oder statt der Leistung und auf Ersatz vergeblicher Aufwendungen auf 50 % desjenigen Teiles der Lieferung, das wegen der Unmöglichkeit nicht genutzt werden kann.  
Schäden an anderen Rechtsgütern des Kunden sind dabei ganz ausgeschlossen, wenn diese nicht auf Vorsatz oder grober Fahrlässigkeit, oder der Verletzung des Lebens, des Körpers oder der Gesundheit beruhen.

(3) Die Regelungen der Absätze eins bis drei, erstrecken sich auf Schadensersatz neben der Leistung und Schadensersatz statt der Leistung, gleich aus welchem Rechtsgrund, insbesondere auch aus Ansprüchen aus unerlaubter Handlung. Sie gelten auch für den Anspruch auf Ersatz vergeblicher Aufwendungen.

## § 10 Verjährung

(1) Soweit eine neue Sache Liefergegenstand ist, beträgt die Verjährungsfrist für Schadensersatzansprüche wegen Mängeln – gleich aus welchem Rechtsgrund – ein Jahr.

(2) Die Verjährungsfristen nach Absatz eins gelten auch für sonstige Schadensersatzansprüche gegen WOERNER, unabhängig von deren Rechtsgrundlage. Sie gelten auch, soweit die Ansprüche mit einem Mangel nicht im Zusammenhang stehen.

(3) Die Verjährungsregeln der Absätze eins bis zwei gelten nur nach folgender Maßgabe:  
(Stattdessen gelten die gesetzlichen Regelungen)

a. Die Verjährungsfristen gelten generell nicht im Falle des Vorsatzes.

b. Die Verjährungsfristen gelten nicht, wenn WOERNER einen Mangel arglistig verschwiegen hat.

c. Die Verjährungsfristen gelten für Schadensersatzansprüche nicht in den Fällen der Verletzung des Lebens, des Körpers, der Gesundheit oder Freiheit, bei Ansprüchen aus dem Produkthaftungsgesetz, bei einer grob fahrlässigen Pflichtverletzung oder bei schuldhafter Verletzung wesentlicher Vertragspflichten.

## § 11 Urheberrechte/Wettbewerbsrechte/Markenrechte

(1) Soweit der Kunde zur Produktgestaltung Vorlagen oder Gestaltungselemente wie Texte, Fotografien, Datensätze und Graphiken zur Verfügung stellt, oder entsprechende Vorgaben bei der Produktgestaltung macht, versichert der Kunde, dass an diesen keine urheberrechtlichen, markenrechtlichen oder sonstigen Rechte Dritter bestehen bzw. die erforderlichen Genehmigungen eingeholt worden sind.

(2) WOERNER haftet insoweit dem Kunden auch nicht für die Verletzung von Rechten Dritter.

(3) Der Kunde verpflichtet sich, WOERNER von allen Ansprüchen Dritter freizustellen, die gegen WOERNER aufgrund eines Kundenverhaltens entgegen Absatz 1, entstehen.

## § 12 Sonstiges

Es gilt das Recht der Bundesrepublik Deutschland; die Geltung des UN-Kaufrechts ist ausgeschlossen.

Sofern der Besteller Kaufmann nach §1 HGB ist, ist der Geschäftssitz von WOERNER Gerichtsstand; WOERNER ist jedoch berechtigt, den Besteller auch an seinem Wohnsitzgericht zu verklagen.

## Datenschutzhinweis - Conversion Tracking

Wir nutzen das Online-Werbeprogramm „Google AdWords“ und im Rahmen von Google AdWords das Conversion-Tracking. Das Cookie für Conversion-Tracking wird gesetzt, wenn ein Nutzer auf eine von Google geschaltete Anzeige klickt. Diese Cookies verlieren nach 30 Tagen ihre Gültigkeit und dienen nicht der persönlichen Identifizierung. Besucht der Nutzer bestimmte Seiten der Website des AdWords-Kunden und das Cookie ist noch nicht abgelaufen, können Google und der Kunde erkennen, dass der Nutzer auf die Anzeige geklickt hat und zu dieser Seite weitergeleitet wurde. Jeder Kunde erhält ein anderes Cookie. Cookies können somit nicht über die Websites von AdWords-Kunden nach verfolgt werden.

Die mithilfe des Conversion-Cookies eingeholten Informationen dienen dazu, Conversion-Statistiken für AdWords-Kunden zu erstellen, die sich für Conversion-Tracking entschieden haben. Die Kunden erfahren die Gesamtanzahl der Nutzer, die auf ihre Anzeige geklickt haben und zu einer mit einem Conversion-Tracking-Tag versehenen Seite weitergeleitet wurden. Sie erhalten jedoch keine Informationen, mit denen sich Nutzer persönlich identifizieren lassen.

Wenn Sie Cookies für Conversion-Tracking deaktivieren möchten, können Sie Ihren Browser so einstellen, dass Cookies von der Domain „googleadservices.com“ blockiert werden.

Weitere Informationen zum Thema „Datenschutz“ im Rahmen des Online-Werbeprogramms Google AdWords finden Sie unter [http://www.google.de/privacy\\_ads.html](http://www.google.de/privacy_ads.html).

Den Datenschutzbeauftragten erreichen Sie unter der E-Mail Adresse: [datenschutz@decowoerner.com](mailto:datenschutz@decowoerner.com)

## Bankverbindung der Deco Woerner GmbH

VR-Bank Mittelfranken Mitte eG

Kto. Nr.: 5 0013 74

BLZ: 765 600 60

IBAN: DE25 7656 0060 0005 0013 74

SWIFT Code: GENODEF1ANS



**Persönliche Beratung:**

Tel. +49 (0) 7131 4064-0

Fax +49 (0) 7131 4064-760

www.decowoerner.com

E-Mail: verkauf@decowoerner.com

**Rechnungsanschrift**

Kundennummer:

**Neukunde**

Firma/Name: .....

Ansprechpartner: .....

Branche (bei Neukunden erforderlich): .....

Straße: .....

PLZ/Ort: .....

Telefon: ..... Fax: .....

E-Mail: .....

**Deco Woerner GmbH**

Visual Merchandising

**Liebigstraße 37**

**74211 Leingarten**

Artikel	Artikelnummer	Menge	Einzelpreis	Gesamtpreis
<b>Weihnachtskugel</b> , violett, matt, schwer entflammbar, Pack à 24 St.	<b>6 6 4 5 6 1 2 3</b>		<b>14,95</b>	
			<b>Gesamtbetrag ohne MwSt.</b>	

**Lieferanschrift**

Firma/Name: .....

Strasse: .....

PLZ/Ort: .....

Telefon: ..... Fax: .....

Meine eMail-Adresse (z.B. für Lieferinformationen)

**Ja, Yes, Oui,**  
bitte informieren Sie mich bis auf Widerruf  
per Newsletter über interessante Angebote.

Datum

Unterschrift und Firmenstempel

# Romantische Stoffbanner

neu im Sortiment

**Banner.** Textil, einseitig bedruckt, schwer entflammbar, Hohlraum oben und unten, Preis per Stück

**A „Winterschmuck“**  
800.078.10 75 x 180 cm (B x L) 24,95

**B „Weiße Laterne“**  
800.078.09 75 x 180 cm (B x L) 24,95

**C „Iglu“**  
800.078.20 100 x 200 cm (B x L) 29,95

Weitere Banner finden Sie ab Seite 126. >>>



Banner  
ab 24,95

## BEQUEM BESTELLEN

### Webshop

www.decowoerner.com



#### Bestellhotline und Produktberatung

Montag bis Donnerstag 8.00 - 17.00 Uhr  
Freitag 8.00 - 15.00 Uhr

Telefon +49 (0) 7131 4064-0

#### Order hotline and product advice

Monday to Thursday 8.00 a.m. - 5.00 p.m.  
Friday 8.00 a.m. - 3.00 p.m.

Phone +49 (0) 7131 4064-0

#### Asesoramiento sobre productos en español:

De lunes a viernes, de 8.00 a 13.00 h.

Teléfono +49 (0) 7131 4064-0

Wir sprechen deutsch, englisch und spanisch.

Email: [verkauf@decowoerner.com](mailto:verkauf@decowoerner.com)  
Internet: [www.decowoerner.com](http://www.decowoerner.com)

Fax +49 (0) 7131 4064-760

Faxen Sie uns einfach den ausgefüllten Bestellschein zu.

#### schriftlich

Für die schriftliche Bestellung benutzen Sie den Bestellschein am Ende des Kataloges.

## BEZAHLUNG

- einfach und sicher mit Kreditkarte (PayPal, Visa, Mastercard, Amazon Pay)
- Rechnungskauf
- Vorkasse



## PREISE

Die im Katalog angegebenen Preise entsprechen den gültigen Preisen zum Zeitpunkt des Katalogversandes. Eine abweichende Preiserhöhungen behält sich Deco Woerner vor, soweit nach Katalogversand eine nicht vorhersehbare Erhöhung der Lieferantenpreise erfolgen sollte. Eine Erhöhung beschränkt sich in diesem Fall auf die Weitergabe dieser Kostensteigerung ohne weiteren Aufschlag. Die immer tagesaktuell verbindlichen Preise sind im Webshop unter [www.decowoerner.com](http://www.decowoerner.com) einzusehen.

## LIEFERZEIT UND VERSANDKOSTEN DEUTSCHLAND

Die Lieferzeit von Paket- und Speditions-sendungen innerhalb Deutschlands beträgt 3-5 Werktage. Paketsendungen innerhalb Deutschlands versenden wir mit DHL oder DPD. Die Versandkosten werden entsprechend unserer Versandkosten-tabelle berechnet. Diese finden Sie unter [www.decowoerner.com](http://www.decowoerner.com). Direktfahrten werden nach Aufwand berechnet.

## LIEFERZEIT UND VERSANDKOSTEN AUSLAND

Die Lieferzeit von Paketsendungen ins Ausland beträgt 3-7 Werktage. Die Versandkosten von Paketen, Sperrgut und Speditionsartikeln finden Sie in der Versandkosten-tabelle online unter [www.decowoerner.com](http://www.decowoerner.com). Direktfahrten werden nach Aufwand berechnet.

## EXPRESS-ZUSTELLUNG DEUTSCHLAND

Für Lagerware und bei Bestelleingang von expressfähigen Paketartikeln bis 11 Uhr morgens, bieten wir die Express-Lieferung am nächsten Werktag an. Dieser Service kostet Sie einen Aufschlag, den Sie unserer Versandkosten-tabelle entnehmen können. Diese finden Sie unter [www.decowoerner.com](http://www.decowoerner.com).

## RÜCKSENDUNGEN

### bei Reklamationen und Rücksendungen

Service-Nr. +49 (0) 7131 4064-0  
Fax +49 (0) 7131 4064-760

Um eine schnelle und reibungslose Rücksendung sicherzustellen, bitten wir Sie um die Beachtung folgender Hinweise:

- Bei Paket-Rücksendungen benutzen Sie bitte den beiliegenden Paketaufkleber. Sollte der Sendung kein Paketaufkleber beiliegen, wenden Sie sich bitte an unseren Kunden service.
- Bei Rücksendungen von Speditions- oder Sperrgut-Sendungen kontaktieren Sie bitte **vor** dem Rückversand **unbedingt** unseren Kundenservice.
- Bitte beachten Sie, dass unfreie Rücksendungen nicht angenommen werden.
- Bei Abholung von Speditionsware stellen Sie bitte die Ware möglichst im Originalkarton verpackt zur Abholung bereit.

Unsere Allgemeinen Geschäftsbedingungen finden Sie unter [www.decowoerner.com/rechtliches/agb](http://www.decowoerner.com/rechtliches/agb)  
Anwendungsbilder der Firma Essert auf Seite 94 - 99.

## IMPRESSUM

Deco Woerner GmbH · Liebigstr. 37 · 74211 Leingarten · Telefon +49 (0) 7131/ 40 64-0  
Geschäftsführer: Herwig Ahlemeyer · Handelsregister Amtsgericht Stuttgart HRB 100703 · UST-ID-Nr.: DE 145773114  
Den Datenschutzbeauftragten erreichen Sie unter der E-Mail-Adresse: [datenschutz@decowoerner.com](mailto:datenschutz@decowoerner.com)



Deco Woerner GmbH  
Liebigstraße 37,  
74211 Leingarten



Deutschland

1 HERBST

4 - 15

2 WEIHNACHTEN

16 - 53

3 WEIHNACHTSBÄUME,  
GRÜNWARE

54 - 75

4 LICHT

76 - 99

5 WINTER

100 - 115

6 ALLGEMEINE-/  
THEMEN-DEKORATION

116 - 125

7 STOFFBANNER

126 - 133

8 LEBENSMITTELATTRAPPEN

134 - 145

9 KUNSTPFLANZEN

146 - 181

10 SCHAUFENSTERFIGUREN

182 - 187

11 LADENAUSSTATTUNG

188 - 215

12 STOFFE, FOLIEN

216 - 221

13 GESCHENKVERPACKUNG

222 - 231

**Rufnummern:**

Persönliche Beratung +49 (0)7131/4064-0  
Mo – Do 8.00 – 17.00 Uhr, Fr 8.00 – 15.00 Uhr  
Telefax +49 (0)7131/4064-760

E-Mail: [info@decowoerner.com](mailto:info@decowoerner.com)  
Webshop: [www.decowoerner.com](http://www.decowoerner.com)



Wabepapier Deluxe Elemente

ab **1,95**

✓ faltbar

✓ je 3 Farben

✓ je 3 Größen

✓ hochwertiges Papier

Diese und weitere  
Wabepapierartikel  
finden Sie auf S. 40-41.



90 cm hoch



40 cm hoch

15 cm hoch



60 cm hoch



40 cm hoch

20 cm hoch

Fördermitglied beim



bcsd

Fördermitglied in der  
Bundesvereinigung  
City- und Stadtmarketing  
Deutschland e.V.